

Monaco 1000. skříně s kříd. dveřmi.

V.i.P.
by Wiemann



SEDEA
SEZNAM PRODEJNÍCH CEN



Emissionsgeprüft
Schadstoffgeprüft
Regelmäßige
Produkt-
überwachung

www.tuv.com
ID 1111253053



Monaco 1000. skříně s křídly dveřmi.

V.i.P.
by Wiemann

Monaco 1000
Skříně s křídlovými
dveřmi



Monaco 2000
Skříně se skládacími
dveřmi



Monaco 1000+2000
Funkční skříně



Monaco 3000
Skříně s posuvnými
dveřmi













Monaco 4000
Postele a doplňkový
nábytek

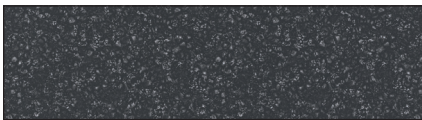

Nabídka korpusů a předních frontů

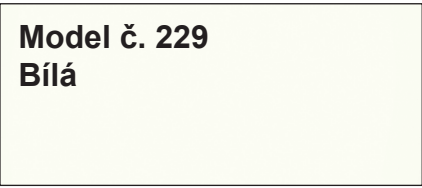
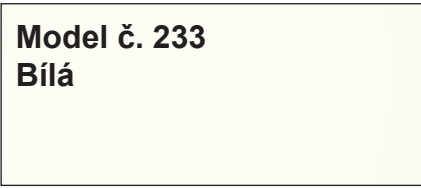
Prosím udejte v každé objednávce správnou barevnou kombinaci předních frontů a korpusů!

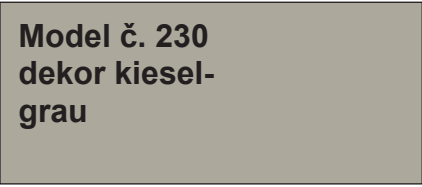
Barevná provedení:

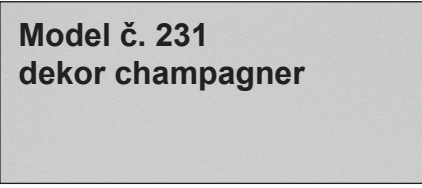
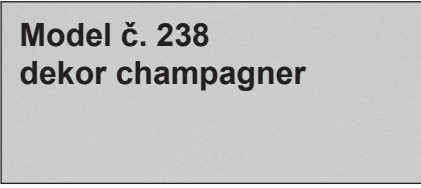
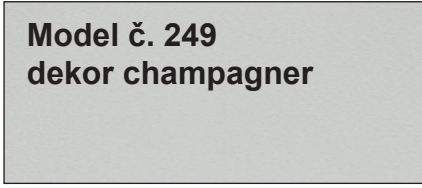
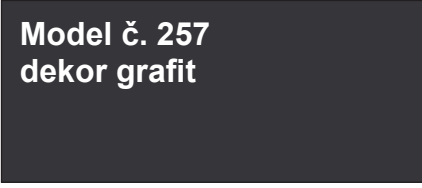
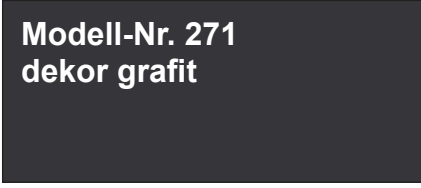
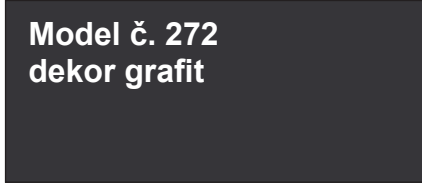
		
Úchytky v chromu ↓	Úchytky stříbrné ↓	úchytky tm. břidlice ↓
 Model č. 228 dekor bianco dub	 Model č. 232 dekor bianco dub	 Model č. 239 dekor bianco dub
 Model č. 229 Bílá	 Model č. 233 Bílá	 Model č. 242 Bílá
 Model č. 230 dekor kiesel-grau	 Model č. 237 dekor kiesel-grau	 Model č. 248 dekor kiesel-grau
 Model č. 231 dekor champagner	 Model č. 238 dekor champagner	 Model č. 249 dekor champagner
 Model č. 257 dekor grafit	 Modell-Nr. 271 dekor grafit	 Model č. 272 dekor grafit

Monaco 1000. skříně s kříd. dveřmi.

V.i.P.
by Wiemann

dekory frontů

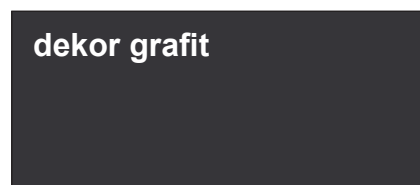
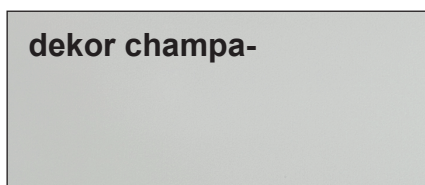
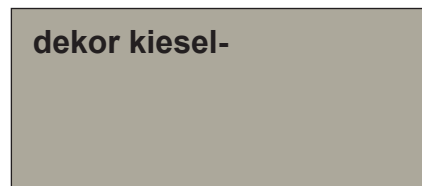
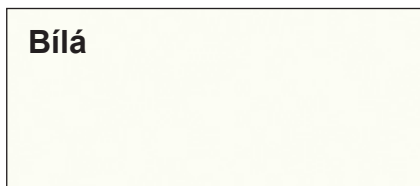
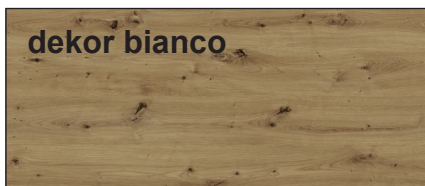

přední fronty se sklem

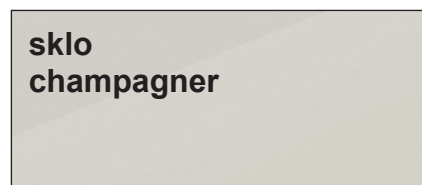
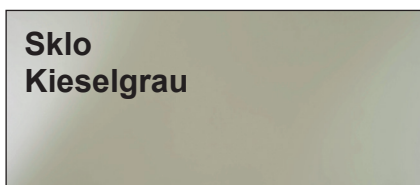
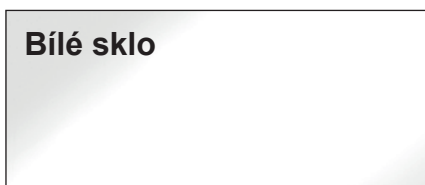

Zrcadlo



vnitřní dekor



furnplan



Emissionsgeprüft
Schadstoffgeprüft
Regelmäßige
Produkt-
überwachung

www.tuv.com
ID 1111253053

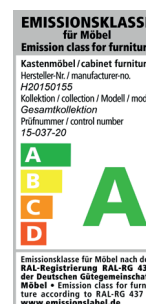
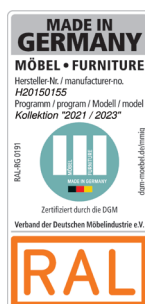

Monaco 1000. skříně s kříd. dveřmi.

V.i.P.
by Wiemann

základní a přístavné skříně (lze sestavit samostatně)

Informace pro plánování modelu MONACO 1000

1. k objednávce vždy přiložte nákres půdorysu/plánování dle furnplánu.

2. Vždy plánujte od rohu ke stranám.

3. Komponenty plánovací skříně v programu Monaco jsou:

- 1) základní element (se 2 vnějšími stěnami)
- 2) libovolný počet přístavných elementů (s 1 střed. stěnou)



Poznámka: Furnplan automaticky rozlišuje mezi základními a přístavnými elementy pro plánování skříní!

4. Přímou vedle rohové skřínky, regálu nebo ukončovací skříně je zapotřebí naplánovat skříň nebo základní element.

Například:

rohová



ukončovací skříň



Planovací skříň

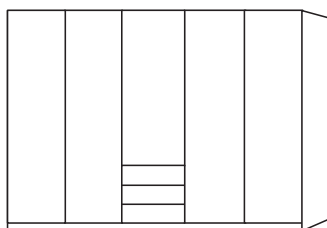

nebo

základní element

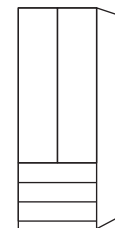

5. horní rampy volitelně s nebo bez osvětlení

1) horní rampy pro rohové nebo ukončovací skříně prosím objednávejte samostatně dle typového plánu.

2) horní rampy pro plánovací skříně prosím objednat s Art. č. KR1 nebo KR2.



Upozornění: horní rampy pro plánování sestavy skříní jsou dodávány pouze do délky max. 300 cm!

Poznámka: u kombinaci plánovacích skříní a regálu bude horní rampa ovládání přes Art. č. KR1 nebo KR2!

příklad 1:

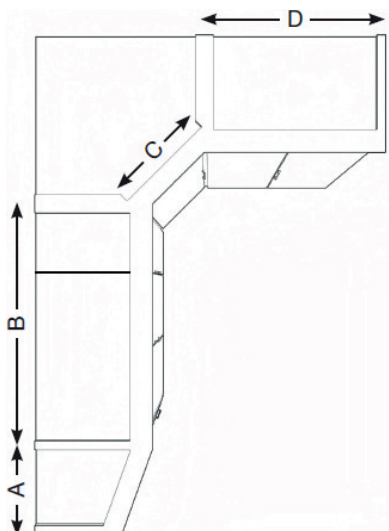

Element	Označení	Artiklové číslo horní rampy
A	ukončovací skříň levá	943
B	Plánovací skříň, skládá se z: 100 cm - základní element, 37,5 cm - přístav. element = celková šířka 137,5cm	KR1 cena = 2 x KR1 (137,5 cm bude zaokrouhloeno na 2 m)
C	Rohová skříň vestavná	940
D	100 cm - skříň s kříd. dveřmi	928

Monaco 1000. skříně s křídl. dveřmi.

V.i.P.
by Wiemann

Příklad 2:

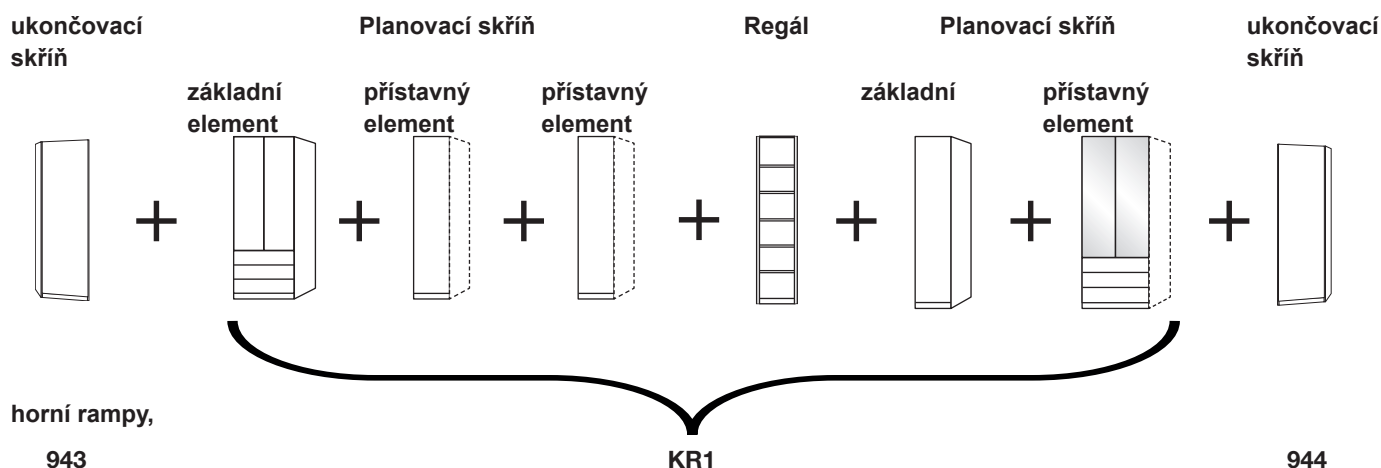

příklad plánování Monaco 1000

1. příklad - skříň s křídl. dveřmi, š. 200 cm s horní rampou a osvětlením:

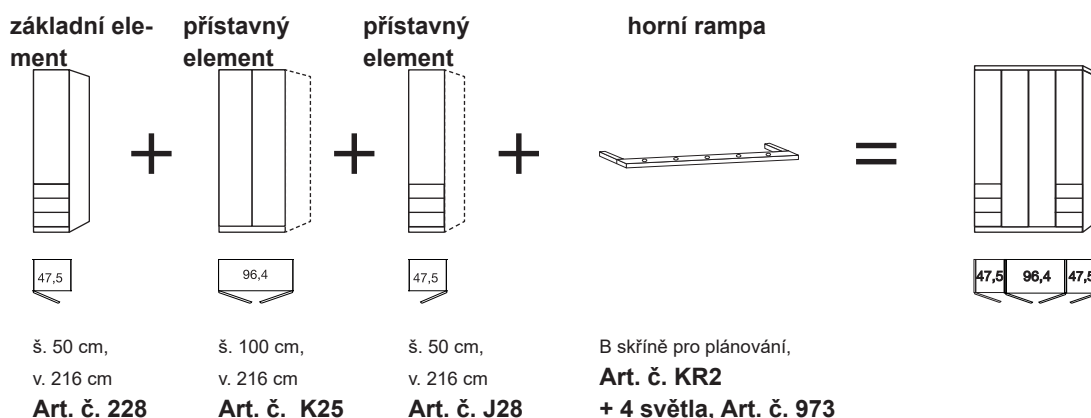

2. příklad - skříně s křídlovými dveřmi, š. 288 cm bez horní rampy:

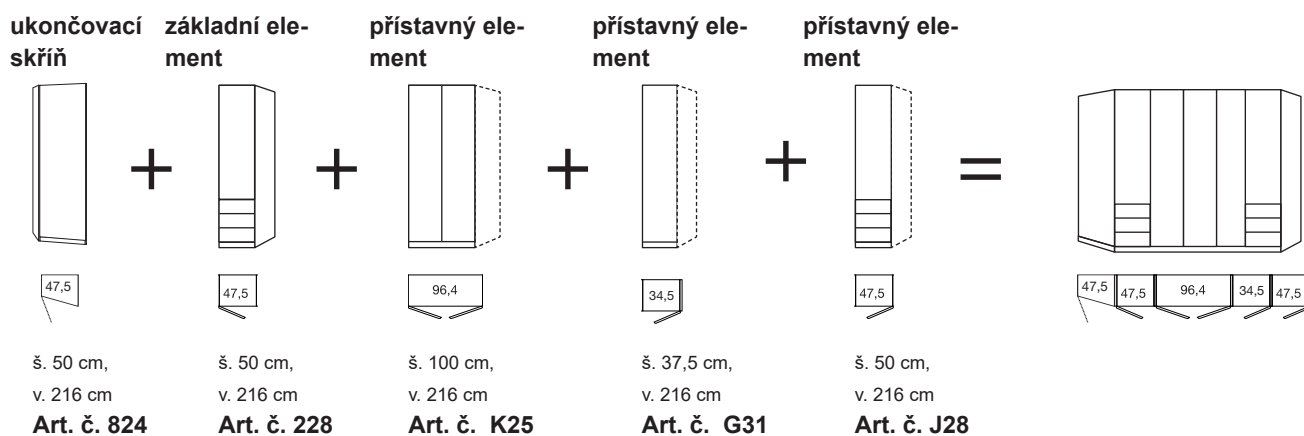

Monaco 1000. skříně s kříd. dveřmi.

V.i.P.
by Wiemann

3. příklad - rohová kombinace s horní rampou bez osvětlení:

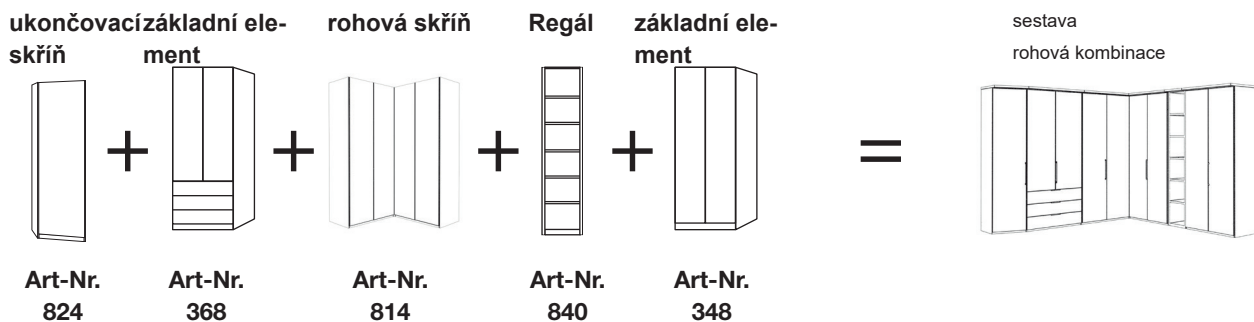

horní rampy,



4. příklad - rohová kombinace s horní rampou bez osvětlení:

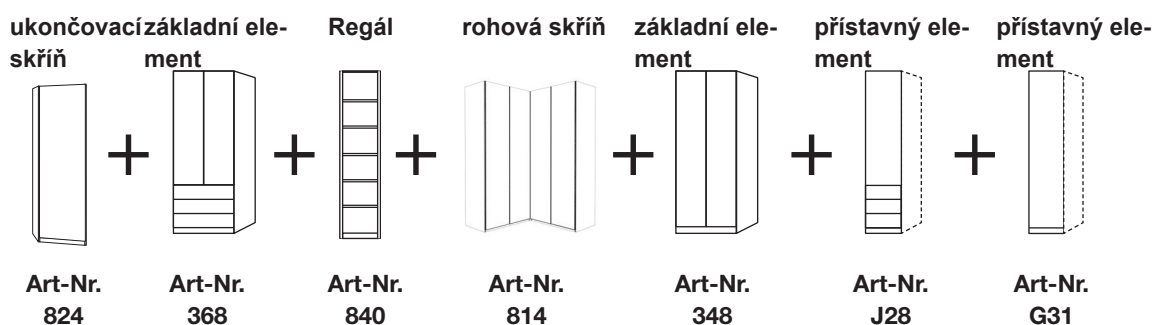

horní rampy,

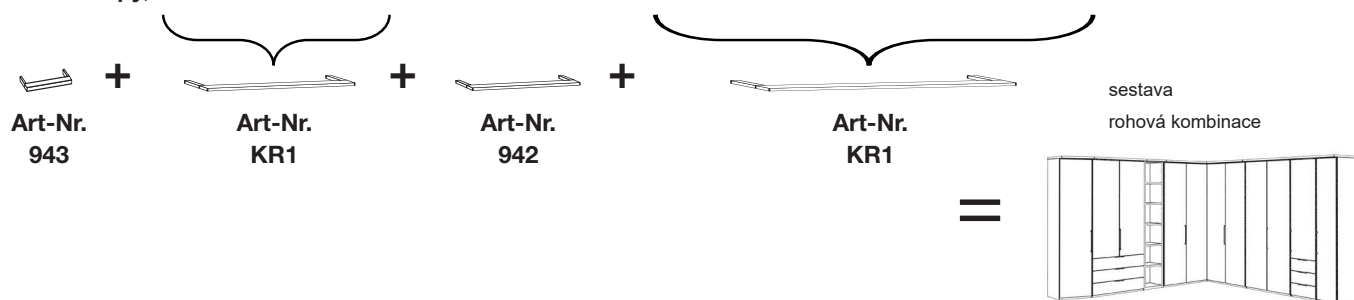

Individ. rozměry dle požadavku

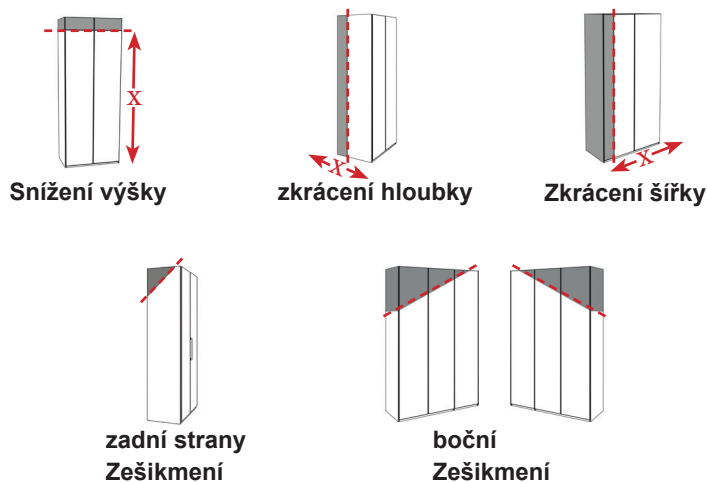

Monaco 1000. skříně s křidl. dveřmi.

V.i.P.
by Wiemann

šírky korpusů

Skříně s křídlovými dveřmi

Šířka	Strana	Sokl	Strana	Sokl	Strana	Sokl	Strana	Sokl	Strana	Šířka efektivní
37,5	1,5	34,5	1,5							37,5 cm
50	1,5	47,5	1,5							50,5 cm
75	1,5	72,2	1,5							75,2 cm
100	1,5	96,4	1,5							99,4 cm
150	1,5	96,4	1,5	47,5	1,5					148,4 cm
150	1,5	72,2	1,5	72,2	1,5					148,9 cm
200	1,5	96,4	1,5	96,4	1,5					197,3 cm
225	1,5	72,2	1,5	72,2	1,5	72,2	1,5			222,6 cm
250	1,5	96,4	1,5	47,5	1,5	96,4	1,5			246,3 cm
250	1,5	47,5	1,5	72,2	1,5	72,2	1,5	47,5	1,5	246,9 cm
300	1,5	96,4	1,5	96,4	1,5	96,4	1,5			295,2 cm
300	1,5	72,2	1,5	72,2	1,5	72,2	1,5	72,2	1,5	296,3 cm
350	1,5	96,4	1,5	96,4	1,5	47,5	1,5	96,4	1,5	344,2 cm

Funkční skříně

Šířka	Strana	Sokl	Strana	Sokl	Strana	Sokl	Strana	Sokl	Strana	Šířka efektivní
50	1,5	47,5	1,5							50,5 cm
75	1,5	72,2	1,5							75,2 cm
100	1,5	96,4	1,5							99,4 cm
150	1,5	47,5	1,5	47,5	1,5	47,5	1,5			148,5 cm
150	1,5	72,2	1,5	72,2	1,5					148,9 cm
200	1,5	47,5	1,5	96,4	1,5	47,5	1,5			197,4 cm
225	1,5	72,2	1,5	72,2	1,5	72,2	1,5			222,6 cm
250	1,5	96,4	1,5	47,5	1,5	96,4	1,5			246,3 cm
250	1,5	47,5	1,5	72,2	1,5	72,2	1,5	47,5	1,5	246,9 cm
300	1,5	96,4	1,5	96,4	1,5	96,4	1,5			295,2 cm
300	1,5	47,5	1,5	96,4	1,5	96,4	1,5	47,5	1,5	295,3 cm
300	1,5	72,2	1,5	72,2	1,5	72,2	1,5	72,2	1,5	296,3 cm
350	1,5	96,4	1,5	96,4	1,5	47,5	1,5	96,4	1,5	344,2 cm



k jednotlivým skříním mohou být objednány paspartové rámy nebo horní rampy!

např.: skříně s křidl. dveřmi š. 300 cm + paspartové rámy/horní rampy:



š. 300 cm, v. 216 cm,
Front v barvě korpusu
= Art. č. 640

+

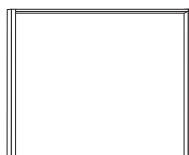

š. 300 cm, v. 220 cm,
bez osvětlení
= Art. č. 851

nebo







š. 300 cm, v. 3,2 cm,
bez osvětlení
= Art. č. 935

Vnitřní vybavení:

2 police, 1 tyč na šaty pro každý vnitřní prostor

Všechny křídlové dveře s tlum. dovírání

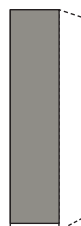
hloubka: 58 cm
**základní a přístavné elementy, š. 37,5 cm
bez horní rampy**

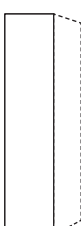
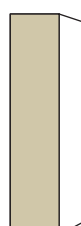
Popis	š.	základní element se 2 vnějšími stěnami				přístavný element s 1 mezistěnou			
		Výška 216		Výška 236 cm		Výška 216		Výška 236 cm	
		Č. výr.	EURO	Č. výr.	EURO	Č. výr.	EURO	Č. výr.	EURO
1-dveřové									
Doraz dveří vlevo									
									
									
									
front v barevném odstínu korpusu	37,5	016	10706,-	034	11384,-	G23	9148,-	G39	9893,-
- front dekor bílý	37,5	A01	10706,-	A07	11451,-	G24	9148,-	G40	9893,-
- front v dekoru kieselgrau	37,5	A02	10706,-	A08	11451,-	G25	9148,-	G41	9893,-
- front v dekoru champagner	37,5	A03	10706,-	A09	11451,-	G26	9148,-	G42	9893,-
Č. výr. 016									
Č. výr. G25									
Front v provedení bílé sklo	37,5	017	12671,-	035	13349,-	G27	11113,-	G43	11858,-
Front v provedení sklo kieselgrau	37,5	018	12671,-	037	13349,-	G28	11113,-	G44	11858,-
- čelo champagner sklo	37,5	019	12671,-	039	13349,-	G29	11113,-	G45	11858,-
- Front in Kristallspiegel	37,5	020	12671,-	040	13349,-	G30	11113,-	G46	11858,-
Č. výr. 019									
Č. výr. G30									
Doraz dveří vpravo									
									
									
									
front v barevném odstínu korpusu	37,5	021	10706,-	041	11384,-	G31	9148,-	G47	9893,-
- front dekor bílý	37,5	A04	10706,-	A10	11451,-	G32	9148,-	G48	9893,-
- front v dekoru kieselgrau	37,5	A05	10706,-	A11	11451,-	G33	9148,-	G49	9893,-
- front v dekoru champagner	37,5	A06	10706,-	A12	11451,-	G34	9148,-	G50	9893,-
Č. výr. G32									
Č. výr. A06									
Front v provedení bílé sklo	37,5	022	12671,-	043	13349,-	G35	11113,-	G51	11858,-
Front v provedení sklo kieselgrau	37,5	024	12671,-	044	13349,-	G36	11113,-	G52	11858,-
- čelo champagner sklo	37,5	032	12671,-	045	13349,-	G37	11113,-	G53	11858,-
- Front in Kristallspiegel	37,5	033	12671,-	051	13349,-	G38	11113,-	G54	11858,-
Č. výr. G35									
Č. výr. 033									

Monaco 1000.

SEDEA

SEZNAM PRODEJNÍCH CEN

V.i.P.
by Wiemann





Vnitřní vybavení:

2 police, 1 tyč na šaty pro každý vnitřní prostor

Všechny křídlové dveře s tlum. dovírání

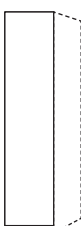
hloubka: 58 cm

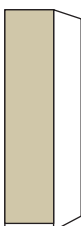
**Grund- und Anbauelemente, B 50 cm
bez horní rampy**

Popis	š.	základní element se 2 vnějšími stěnami				přistavný element s 1 mezistěnou			
		Výška 216		Výška 236 cm		Výška 216		Výška 236 cm	
		Č. výr.	EURO	Č. výr.	EURO	Č. výr.	EURO	Č. výr.	EURO
1-dveřové									
Doraz dveří vlevo									
									
									
front v barevném odstínu korpusu	50	200	10706,-	210	11384,-	G55	9148,-	G71	9893,-
- front dekor bílý	50	A13	10706,-	A19	11451,-	G56	9148,-	G72	9893,-
- front v dekoru kieselgrau	50	A14	10706,-	A20	11451,-	G57	9148,-	G73	9893,-
- front v dekoru champagner	50	A15	10706,-	A21	11451,-	G58	9148,-	G74	9893,-
Č. výr. G56									
Č. výr. A14									
									
Front v provedení bílé sklo	50	201	13213,-	211	14026,-	G59	11655,-	G75	12468,-
Front v provedení sklo kieselgrau	50	202	13213,-	212	14026,-	G60	11655,-	G76	12468,-
- čelo champagner sklo	50	203	13213,-	213	14026,-	G61	11655,-	G77	12468,-
- Front in Kristallspiegel	50	204	13213,-	214	14026,-	G62	11655,-	G78	12468,-
Č. výr. 202									
Č. výr. G62									
Doraz dveří vpravo									
									
									
front v barevném odstínu korpusu	50	205	10706,-	215	11384,-	G63	9148,-	G79	9893,-
- front dekor bílý	50	A16	10706,-	A22	11451,-	G64	9148,-	G80	9893,-
- front v dekoru kieselgrau	50	A17	10706,-	A23	11451,-	G65	9148,-	G81	9893,-
- front v dekoru champagner	50	A18	10706,-	A24	11451,-	G66	9148,-	G82	9893,-
Č. výr. A18									
Č. výr. G67									
									
Front v provedení bílé sklo	50	206	13213,-	224	14026,-	G67	11655,-	G83	12468,-
Front v provedení sklo kieselgrau	50	207	13213,-	225	14026,-	G68	11655,-	G84	12468,-
- čelo champagner sklo	50	208	13213,-	226	14026,-	G69	11655,-	G85	12468,-
- Front in Kristallspiegel	50	209	13213,-	227	14026,-	G70	11655,-	G86	12468,-
Č. výr. G68									
Č. výr. 208									









Všechny rozměry jsou uváděny jako přibližné v cm. Chyby a technické změny jsou vyhrazeny!

Vnitřní vybavení:

2 police, 1 tyč na šaty pro každý vnitřní prostor

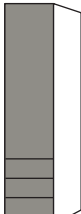
Všechny křídlové dveře s tlum. dovírání

hloubka: 58 cm
**Funktions-Grund- und Anbauelemente, B 50 cm
bez horní rampy**

Popis	š.	základní element se 2 vnějšími stěnami				přístavný element s 1 mezistěnou			
		Výška 216		Výška 236 cm		Výška 216		Výška 236 cm	
		Č. výr.	EURO	Č. výr.	EURO	Č. výr.	EURO	Č. výr.	EURO
1-türig  47,5									
dveřní pant, vlevo, 3 zásuvky à 50 cm									
									
front v barevném odstínu korpusu	50	228	19447,-	244	19921,-	G87	17889,-	G98	18295,-
- zásuvky v barvě dekoru korpusu, 1 dveře se zrcadlem	50	229	21006,-	245	21548,-	G88	19447,-	G99	19921,-
 Č. výr. 228									
- front dekor bílý	50	A25	19447,-	A34	19854,-	G89	17889,-	J01	18295,-
- Tür in weiß, Zásuvky v dekoru barvy korpusu	50	A26	19447,-	A35	19854,-	G90	17889,-	J02	18295,-
 Č. výr. G91									
- Auszüge in weiß, 1 dveře se zrcadlem	50	A27	21006,-	A36	21480,-	G91	19447,-	J03	19921,-
 Č. výr. A28									
- front v dekoru kieselgrau	50	A28	19447,-	A37	19854,-	G92	17889,-	J04	18295,-
- Tür in Kieselgrau-Dekor, Zásuvky v dekoru barvy korpusu	50	A29	19447,-	A38	19854,-	G93	17889,-	J05	18295,-
 Č. výr. G96									
- Auszüge in Kieselgrau-Dekor, 1 dveře se zrcadlem	50	A30	21006,-	A39	21480,-	G94	19447,-	J06	19921,-
 Č. výr. G96									
- front v dekoru champagner	50	A31	19447,-	A40	19854,-	G95	17889,-	J07	18295,-
- Tür in Champagner-Dekor, Zásuvky v dekoru barvy korpusu	50	A32	19447,-	A41	19854,-	G96	17889,-	J08	18295,-
 Č. výr. G96									
- Auszüge in Champagner-Dekor, 1 dveře se zrcadlem	50	A33	21006,-	A42	21480,-	G97	19447,-	J09	19921,-





Vnitřní vybavení:

2 police, 1 tyč na šaty pro každý vnitřní prostor

Všechny křídlové dveře s tlum. dovírání

hloubka: 58 cm

**Funktions-Grund- und Anbauelemente, B 50 cm
 bez horní rampy**

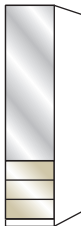
Popis	š.	základní element se 2 vnějšími stěnami				přístavný element s 1 mezistěnou			
		Výška 216		Výška 236 cm		Výška 216		Výška 236 cm	
		Č. výr.	EURO	Č. výr.	EURO	Č. výr.	EURO	Č. výr.	EURO
1-türig  47,5  dveřní pant, vlevo, 3 zásuvky à 50 cm									
Front v provedení bílé sklo	50	230	22293,-	246	22632,-	J10	20735,-	J19	21073,-
- Tür in Glas weiß, Zásuvky v dekoru barvy korpusu	50	053	21006,-	057	21548,-	J11	19447,-	J20	19921,-
- Auszüge in Glas weiß, 1 dveře se zrcadlem	50	231	22293,-	248	22632,-	J12	20735,-	J21	21073,-
 Č. výr. 053									
Front v provedení sklo kieselgrau	50	232	22293,-	249	22632,-	J13	20735,-	J22	21073,-
- Tür in Glas Kieselgrau, Zásuvky v dekoru barvy korpusu	50	054	21006,-	058	21548,-	J14	19447,-	J23	19921,-
- Auszüge in Glas Kieselgrau, 1 dveře se zrcadlem	50	233	22293,-	250	22632,-	J15	20735,-	J24	21073,-
 Č. výr. J13									
- čelo champagner sklo	50	234	22293,-	251	22632,-	J16	20735,-	J25	21073,-
- Tür in Glas Champagner, Zásuvky v dekoru barvy korpusu	50	055	21006,-	060	21548,-	J17	19447,-	J26	19921,-
- Auszüge in Glas Champagner, 1 dveře se zrcadlem	50	235	22293,-	252	22632,-	J18	20735,-	J27	21073,-
 Č. výr. 235									

Vnitřní vybavení:

2 police, 1 tyč na šaty pro každý vnitřní prostor

Všechny křídlové dveře s tlum. dovírání

hloubka: 58 cm

**Funktions-Grund- und Anbauelemente, B 50 cm
bez horní rampy**

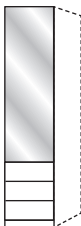





Popis	š.	základní element se 2 vnějšími stěnami				přístavný element s 1 mezistěnou			
		Výška 216		Výška 236 cm		Výška 216		Výška 236 cm	
		Č. výr.	EURO	Č. výr.	EURO	Č. výr.	EURO	Č. výr.	EURO
1-türig  47,5  Doraz dveří vpravo, 3 zásuvky à 50 cm									
front v barevném odstínu korpusu	50	236	19447,-	253	19921,-	J28	17889,-	J39	18295,-
- zásuvky v barvě dekoru korpusu, 1 dveře se zrcadlem	50	237	21006,-	254	21548,-	J29	19447,-	J40	19921,-
- front dekor bílý Č. výr. J29	50	P24	19447,-	P33	19854,-	J30	17889,-	J41	18295,-
- Tür in weiß, Zásuvky v dekoru barvy korpusu	50	P25	19447,-	P34	19854,-	J31	17889,-	J42	18295,-
- Auszüge in weiß, 1 dveře se zrcadlem	50	P26	21006,-	P35	21480,-	J32	19447,-	J43	19921,-
Č. výr. J30									
- front v dekoru kieselgrau	50	P27	19447,-	P36	19854,-	J33	17889,-	J44	18295,-
- Tür in Kieselgrau-Dekor, Zásuvky v dekoru barvy korpusu	50	P28	19447,-	P37	19854,-	J34	17889,-	J45	18295,-
- Auszüge in Kieselgrau-Dekor, 1 dveře se zrcadlem	50	P29	21006,-	P38	21480,-	J35	19447,-	J46	19921,-
Č. výr. P28									
- front v dekoru champagner	50	P30	19447,-	P39	19854,-	J36	17889,-	J47	18295,-
- Tür in Champagner-Dekor, Zásuvky v dekoru barvy korpusu	50	P31	19447,-	P40	19854,-	J37	17889,-	J48	18295,-
- Auszüge in Champagner-Dekor, 1 dveře se zrcadlem	50	P32	21006,-	P41	21480,-	J38	19447,-	J49	19921,-
Č. výr. P30									

Vnitřní vybavení:

2 police, 1 tyč na šaty pro každý vnitřní prostor

Všechny křídlové dveře s tlum. dovírání

hloubka: 58 cm
**Funktions-Grund- und Anbauelemente, B 50 cm
 bez horní rampy**

Popis	š.	základní element se 2 vnějšími stěnami				přístavný element s 1 mezistěnou			
		Výška 216		Výška 236 cm		Výška 216		Výška 236 cm	
		Č. výr.	EURO	Č. výr.	EURO	Č. výr.	EURO	Č. výr.	EURO
1-türig  47,5  Doraz dveří vpravo, 3 zásuvky à 50 cm 1 dveře se zrcadlem									
Front v provedení bílé sklo	50	238	22293,-	255	22632,-	J50	20735,-	J59	21073,-
- Tür in Glas weiß, Zásuvky v dekoru barvy korpusu	50	061	21006,-	065	21548,-	J51	19447,-	J60	19921,-
- Auszüge in Glas weiß, 1 dveře se zrcadlem	50	239	22293,-	256	22632,-	J52	20735,-	J61	21073,-
 Č. výr. 238									
 Č. výr. J54									
Front v provedení sklo kieselgrau	50	240	22293,-	257	22632,-	J53	20735,-	J62	21073,-
- Tür in Glas Kieselgrau, Zásuvky v dekoru barvy korpusu	50	062	21006,-	067	21548,-	J54	19447,-	J63	19921,-
- Auszüge in Glas Kieselgrau, 1 dveře se zrcadlem	50	241	22293,-	258	22632,-	J55	20735,-	J64	21073,-
 Č. výr. J54									
 Č. výr. J56									
- čelo champagner sklo	50	242	22293,-	259	22632,-	J56	20735,-	J65	21073,-
- Tür in Glas Champagner, Zásuvky v dekoru barvy korpusu	50	063	21006,-	068	21548,-	J57	19447,-	J66	19921,-
- Auszüge in Glas Champagner, 1 dveře se zrcadlem	50	243	22293,-	260	22632,-	J58	20735,-	J67	21073,-

Vnitřní vybavení:

2 police, 1 tyč na šaty pro každý vnitřní prostor

Všechny křídlové dveře s tlum. dovírání

hloubka: 58 cm
**Grund- und Anbauelemente, B 75 cm
bez horní rampy**

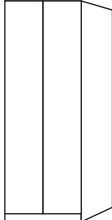
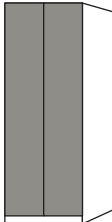
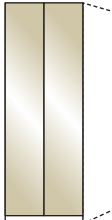
Popis	š.	základní element se 2 vnějšími stěnami				přístavný element s 1 mezistěnou			
		Výška 216		Výška 236 cm		Výška 216		Výška 236 cm	
		Č. výr.	EURO	Č. výr.	EURO	Č. výr.	EURO	Č. výr.	EURO
2 dveřové									
									
									
front v barevném odstínu korpusu	75	261	14433,-	271	15110,-	J68	12874,-	J76	13620,-
- front dekor bílý	75	A43	14433,-	A46	15178,-	J69	12874,-	J77	13620,-
- front v dekoru kieselgrau	75	A44	14433,-	A47	15178,-	J70	12874,-	J78	13620,-
- front v dekoru champagner	75	A45	14433,-	A48	15178,-	J71	12874,-	J79	13620,-
Č. výr. 261									
									
Front v provedení bílé sklo	75	262	18295,-	272	19108,-	J72	16737,-	J80	17550,-
Front v provedení sklo kieselgrau	75	263	18295,-	273	19108,-	J73	16737,-	J81	17550,-
- čelo champagner sklo	75	264	18295,-	274	19108,-	J74	16737,-	J82	17550,-
- Front in Kristallspiegel	75	265	18295,-	275	19108,-	J75	16737,-	J83	17550,-
Č. výr. A44									
									
Č. výr. J74									

Vnitřní vybavení:

2 police, 1 tyč na šaty pro každý vnitřní prostor

Všechny křídlové dveře s tlum. dovírání

hloubka: 58 cm

Funktions-Grund- und Anbauelemente B 75 cm
bez horní rampy

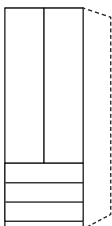
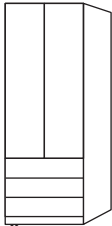
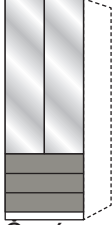
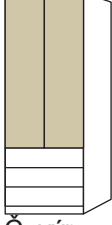
Popis	š.	základní element se 2 vnějšími stěnami				přístavný element s 1 mezistěnou			
		Výška 216		Výška 236 cm		Výška 216		Výška 236 cm	
		Č. výr.	EURO	Č. výr.	EURO	Č. výr.	EURO	Č. výr.	EURO
2 dveřové 									
3 zásuvky à 75 cm									
									
front v barevném odstínu korpusu	75	281	25003,-	297	25342,-	J84	23445,-	J95	23784,-
- zásuvky v barevném odstínu korpusu	75	282	27714,-	298	28459,-	J85	26155,-	J96	26968,-
2 dveře se zrcadly									
- front dekor bílý	75	A49	25003,-	A58	25342,-	J86	23445,-	J97	23784,-
- Türen in weiß, Zásuvky v dekoru barvy korpusu	75	A50	25003,-	A59	25342,-	J87	23445,-	J98	23784,-
- Auszüge in weiß, 2 dveře se zrcadly	75	A51	27714,-	A60	28527,-	J88	26155,-	J99	26968,-
									
Č. výr. A50									
- front v dekoru kieselgrau	75	A52	25003,-	A61	25342,-	J89	23445,-	K01	23784,-
- Türen in Kieselgrau-Dekor, Zásuvky v dekoru barvy korpusu	75	A53	25003,-	A62	25342,-	J90	23445,-	K02	23784,-
- Auszüge in Kieselgrau-Dekor, 2 dveře se zrcadly	75	A54	27714,-	A63	28527,-	J91	26155,-	K03	26968,-
									
Č. výr. J91									
- front v dekoru champagner	75	A55	25003,-	A64	25342,-	J92	23445,-	K04	23784,-
- Türen in Champagner-Dekor, Zásuvky v dekoru barvy korpusu	75	A56	25003,-	A65	25342,-	J93	23445,-	K05	23784,-
- Auszüge in Champagner-Dekor, 2 dveře se zrcadly	75	A57	27714,-	A66	28527,-	J94	26155,-	K06	26968,-
									
Č. výr. A56									

Vnitřní vybavení:

2 police, 1 tyč na šaty pro každý vnitřní prostor

Všechny křídlové dveře s tlum. dovírání

hloubka: 58 cm
**Funktions-Grund- und Anbauelemente B 75 cm
 bez horní rampy**

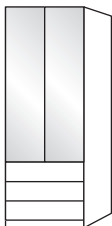
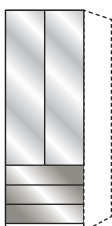
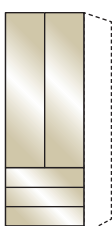
Popis	š.	základní element se 2 vnějšími stěnami				přístavný element s 1 mezistěnou			
		Výška 216		Výška 236 cm		Výška 216		Výška 236 cm	
		Č. výr.	EURO	Č. výr.	EURO	Č. výr.	EURO	Č. výr.	EURO
2-türig  3 zásuvky à 75 cm									
 Front v provedení bílé sklo - Türen in Glas weiß, Zásuvky v dekoru barvy korpusu - Auszüge in Glas weiß, 2 dveře se zrcadly Č. výr. 139	75	283	29272,-	299	29679,-	K07	27782,-	K16	28120,-
	75	139	27714,-	142	28459,-	K08	26155,-	K17	26968,-
	75	284	29272,-	304	29679,-	K09	27782,-	K18	28120,-
 Front v provedení sklo kieselgrau - Türen in Glas Kieselgrau, Zásuvky v dekoru barvy korpusu - Auszüge in Glas Kieselgrau, 2 dveře se zrcadly Č. výr. K12	75	285	29272,-	305	29679,-	K10	27782,-	K19	28120,-
	75	140	27714,-	143	28459,-	K11	26155,-	K20	26968,-
	75	286	29272,-	306	29679,-	K12	27782,-	K21	28120,-
 - čelo champagner sklo - dveře ve skle champagner, Zásuvky v dekoru barvy korpusu - Auszüge in Glas Champagner, 2 dveře se zrcadly Č. výr. K13	75	287	29272,-	307	29679,-	K13	27782,-	K22	28120,-
	75	141	27714,-	144	28459,-	K14	26155,-	K23	26968,-
	75	288	29272,-	308	29679,-	K15	27782,-	K24	28120,-

Vnitřní vybavení:

2 police, 1 tyč na šaty pro každý vnitřní prostor

Všechny křídlové dveře s tlum. dovírání

hloubka: 58 cm
**Grund- und Anbauelemente, B 100 cm
bez horní rampy**

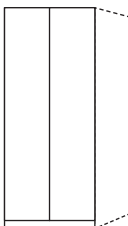
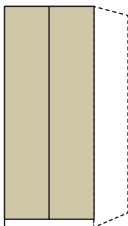
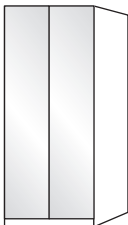
Popis	š.	základní element se 2 vnějšími stěnami				přístavný element s 1 mezistěnou			
		Výška 216		Výška 236 cm		Výška 216		Výška 236 cm	
		Č. výr.	EURO	Č. výr.	EURO	Č. výr.	EURO	Č. výr.	EURO
2-türig 									
 front v barevném odstínu korpusu	100	348	16398,-	358	17956,-	K25	14839,-	K33	16398,-
- front dekor bílý	100	A67	16398,-	A70	17956,-	K26	14839,-	K34	16398,-
- front v dekoru kieselgrau	100	A68	16398,-	A71	17956,-	K27	14839,-	K35	16398,-
- front v dekoru champagner	100	A69	16398,-	A72	17956,-	K28	14839,-	K36	16398,-
Č. výr. K26									
 Front v provedení bílé sklo	100	349	21548,-	359	22971,-	K29	19921,-	K37	21412,-
Front v provedení sklo kieselgrau	100	350	21548,-	360	22971,-	K30	19921,-	K38	21412,-
- čelo champagner sklo	100	351	21548,-	361	22971,-	K31	19921,-	K39	21412,-
- Front in Kristallspiegel	100	352	21548,-	362	22971,-	K32	19921,-	K40	21412,-
Č. výr. K28									
 Č. výr. 349									



Vnitřní vybavení:

2 police, 1 tyč na šaty pro každý vnitřní prostor

Všechny křídlové dveře s tlum. dovírání

hloubka: 58 cm

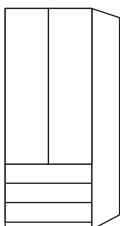
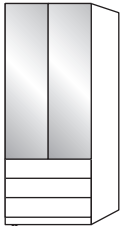
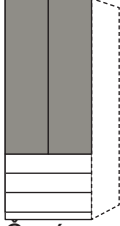
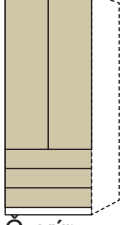
Funktions-Grund- und Anbauelemente, B 100 cm bez horní rampy

Popis	š.	základní element se 2 vnějšími stěnami				přístavný element s 1 mezistěnou					
		Výška 216		Výška 236 cm		Výška 216		Výška 236 cm			
		Č. výr.	EURO	Č. výr.	EURO	Č. výr.	EURO	Č. výr.	EURO		
2-türig 											
3 zásuvky à 100 cm											
											
front v barevném odstínu korpusu	100	368	27307,-	384	28053,-	K41	25749,-	K52	26494,-		
- zásuvky v barevném odstínu korpusu	100	369	31237,-	385	31576,-	K42	29611,-	K53	30085,-		
2 dveře se zrcadly											
											
Č. výr. 368											
- front dekor bílý	100	A73	27240,-	A82	28053,-	K43	25749,-	K54	26494,-		
- Türen in weiß, Zásuvky v dekoru barvy korpusu	100	A74	27240,-	A83	28053,-	K44	25749,-	K55	26494,-		
- Auszüge in weiß, 2 dveře se zrcadly	100	A75	31170,-	A84	31644,-	K45	29611,-	K56	30085,-		
											
Č. výr. A75											
- front v dekoru kieselgrau	100	A76	27240,-	A85	28053,-	K46	25749,-	K57	26494,-		
- Türen in Kieselgrau-Dekor, Zásuvky v dekoru barvy korpusu	100	A77	27240,-	A86	28053,-	K47	25749,-	K58	26494,-		
- Auszüge in Kieselgrau-Dekor, 2 dveře se zrcadly	100	A78	31170,-	A87	31644,-	K48	29611,-	K59	30085,-		
											
Č. výr. K47											
- front v dekoru champagner	100	A79	27240,-	A88	28053,-	K49	25749,-	K60	26494,-		
- Türen in Champagner-Dekor, Zásuvky v dekoru barvy korpusu	100	A80	27240,-	A89	28053,-	K50	24123,-	K61	26494,-		
- Auszüge in Champagner-Dekor, 2 dveře se zrcadly	100	A81	31170,-	A90	31644,-	K51	29611,-	K62	30085,-		
											
Č. výr. K49											

Monaco 1000.

SEDEA

SEZNAM PRODEJNÍCH CEN

V.i.P.
by Wiemann

Vnitřní vybavení:

2 police, 1 tyč na šaty pro každý vnitřní prostor

Všechny křídlové dveře s tlum. dovírání

hloubka: 58 cm

Funktions-Grund- und Anbauelemente, B 100 cm bez horní rampy

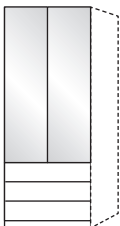
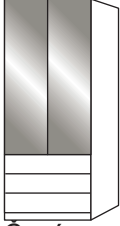
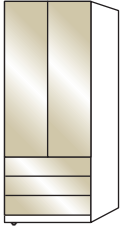
Popis	š.	základní element se 2 vnějšími stěnami				přístavný element s 1 mezistěnou			
		Výška 216		Výška 236 cm		Výška 216		Výška 236 cm	
		Č. výr.	EURO	Č. výr.	EURO	Č. výr.	EURO	Č. výr.	EURO
2-türig  3 zásuvky à 100 cm									
 Front v provedení bílé sklo - Türen in Glas weiß, Zásuvky v dekoru barvy korpusu - Auszüge in Glas weiß, 2 dveře se zrcadly Č. výr. K64	100	370	32796,-	386	33541,-	K63	31305,-	K72	32050,-
	100	152	31237,-	155	31576,-	K64	29611,-	K73	30085,-
	100	371	32796,-	387	33541,-	K65	31305,-	K74	32050,-
 Front v provedení sklo kieselgrau - Türen in Glas Kieselgrau, Zásuvky v dekoru barvy korpusu - Auszüge in Glas Kieselgrau, 2 dveře se zrcadly Č. výr. 153	100	372	32796,-	388	33541,-	K66	31305,-	K75	32050,-
	100	153	31237,-	156	31576,-	K67	29611,-	K76	30085,-
	100	373	32796,-	389	33541,-	K68	31305,-	K77	32050,-
 - čelo champagner sklo - dveře ve skle champagner, Zásuvky v dekoru barvy korpusu - Auszüge in Glas Champagner, 2 dveře se zrcadly Č. výr. 374	100	374	32796,-	390	33541,-	K69	31305,-	K78	32050,-
	100	154	31237,-	157	31576,-	K70	29611,-	K79	30085,-
	100	375	32796,-	391	33541,-	K71	31305,-	K80	32050,-

Všechny rozměry jsou uváděny jako přibližné v cm. Chyby a technické změny jsou vyhrazeny!

Monaco 1000.

SEDEA
SEZNAM PRODEJNÍCH CEN

V.i.P.
by Wiemann

**skříně s kříd. dveřmi, š. 150 cm
bez horní rampy**

Vnitřní vybavení:

2 police, 1 tyč na šaty pro každý vnitřní prostor

Všechny křídlové dveře s tlum. dovírání

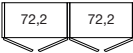
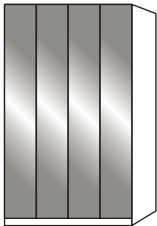
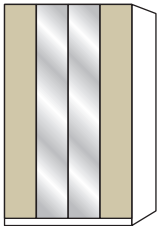
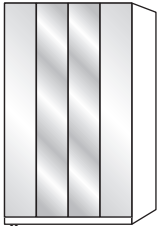
Popis	Rozměry v cm		Výška 216 cm		Výška 236 cm	
	š.	h.	Č. výr.	EURO	Č. výr.	EURO
						
						
4-dveřové front v barevném odstínu korpusu	150	58	408	23784,-	424	26155,-
4-dveřové - front dekor bílý	150	58	B04	23716,-	B10	26155,-
4-dveřové - front v dekoru kieselgrau	150	58	B05	23716,-	B11	26155,-
4-dveřové - front v dekoru champagner	150	58	B06	23716,-	B12	26155,-
Č. výr. 410						
4-dveřové Front v provedení bílé sklo	150	58	409	30763,-	425	33202,-
4-dveřové Front v provedení sklo kieselgrau	150	58	410	30763,-	426	33202,-
4-dveřové - čelo champagner sklo	150	58	411	30763,-	427	33202,-
2 zrcadlové dveře uprostřed						
						
4-dveřové front v barevném odstínu korpusu	150	58	412	27307,-	428	29679,-
4-dveřové - front dekor bílý	150	58	B07	27240,-	B13	29611,-
4-dveřové - front v dekoru kieselgrau	150	58	B08	27240,-	B14	29611,-
4-dveřové - front v dekoru champagner	150	58	B09	27240,-	B15	29611,-
Č. výr. B09						
4-dveřové Front v provedení bílé sklo	150	58	413	30763,-	429	33202,-
4-dveřové Front v provedení sklo kieselgrau	150	58	414	30763,-	430	33202,-
4-dveřové - čelo champagner sklo	150	58	415	30763,-	431	33202,-
						
Č. výr. 413						

Funkční skříně s kříd. dveřmi, š. 150 cm bez horní rampy

Vnitřní vybavení:

2 police, 1 tyč na šaty pro každý vnitřní prostor

Všechny křídlové dveře s tlum. dovírání

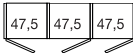
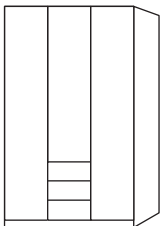
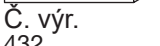
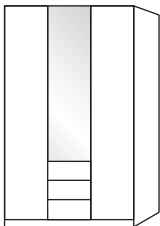
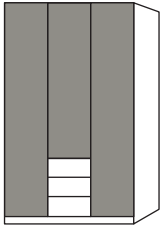
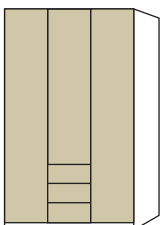
Popis	Rozměry v cm		Výška 216 cm		Výška 236 cm	
	š.	h.	Č. výr.	EURO	Č. výr.	EURO
 3 zásuvky à 50 cm uprostřed						
 3-dveřové front v barevném odstínu korpusu	150	58	432	36387,-	448	37878,-
3-dveřové - front v barvě korpusu, 1 dveře se zrcadlem	150	58	433	37878,-	449	39640,-
 Č. výr. 432						
3-dveřové - front dekor bílý	150	58	B16	36319,-	B25	37878,-
3-dveřové - Türen in weiß, Zásuvky v dekoru barvy korpusu	150	58	B17	36319,-	B26	37878,-
3-dveřové - Front in weiß, 1 dveře se zrcadlem	150	58	B18	37878,-	B27	39707,-
 Č. výr. B18						
3-dveřové - front v dekoru kieselgrau	150	58	B19	36319,-	B28	37878,-
3-dveřové - Türen in Kieselgrau-Dekor, Zásuvky v dekoru barvy korpusu	150	58	B20	36319,-	B29	37878,-
3-dveřové - Front in Kieselgrau-Dekor, 1 dveře se zrcadlem	150	58	B21	37878,-	B30	39707,-
 Č. výr. B20						
3-dveřové - front v dekoru champagner	150	58	B22	36319,-	B31	37878,-
3-dveřové - Türen in Champagner-Dekor, Zásuvky v dekoru barvy korpusu	150	58	B23	36319,-	B32	37878,-
3-dveřové - Front v dekoru champagner, 1 dveře se zrcadlem	150	58	B24	37878,-	B33	39707,-
 Č. výr. B22						

Monaco 1000.

SEDEA
SEZNAM PRODEJNÍCH CEN

V.i.P.
by Wiemann

Funkční skříně s kříd. dveřmi, š. 150 cm bez horní rampy

Vnitřní vybavení:

2 police, 1 tyč na šaty pro každý vnitřní prostor

Všechny křídlové dveře s tlum. dovírání

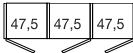
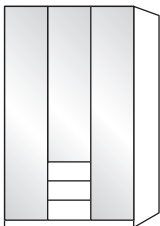
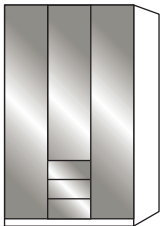
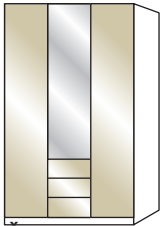
Popis	Rozměry v cm		Výška 216 cm		Výška 236 cm	
	š.	h.	Č. výr.	EURO	Č. výr.	EURO
 3 zásuvky à 50 cm uprostřed						
 3-dveřové Front v provedení bílé sklo	150	58	434	43705,-	450	45535,-
3-dveřové - Türen in Glas weiß, Zásuvky v dekoru barvy korpusu	150	58	164	42553,-	167	44383,-
3-dveřové - Front sklo bílé, 1 dveře se zrcadlem	150	58	435	43705,-	451	45535,-
 3-dveřové Front v provedení sklo kieselgrau	150	58	436	43705,-	452	45535,-
3-dveřové - Türen in Glas Kieselgrau, Zásuvky v dekoru barvy korpusu	150	58	165	42553,-	168	44383,-
3-dveřové - Front in Glas Kieselgrau, 1 dveře se zrcadlem	150	58	437	43705,-	453	45535,-
 3-dveřové - čelo champagner sklo	150	58	438	43705,-	454	45535,-
3-dveřové - dveře ve skle champagner, Zásuvky v dekoru barvy korpusu	150	58	166	42553,-	169	44383,-
3-dveřové - Front sklo champagner, 1 dveře se zrcadlem	150	58	439	43705,-	455	45535,-

Monaco 1000.

SEDEA
SEZNAM PRODEJNÍCH CEN



V.i.P.
by Wiemann

Funkční skříně s kříd. dveřmi, š. 150 cm bez horní rampy

Vnitřní vybavení:

2 police, 1 tyč na šaty pro každý vnitřní prostor

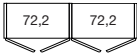
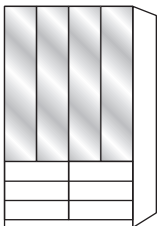
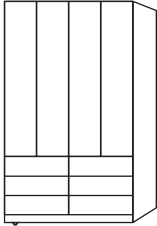
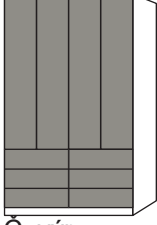
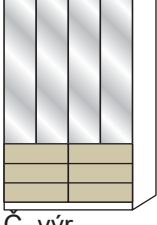
Všechny křídlové dveře s tlum. dovírání

Popis	Rozměry v cm		Výška 216 cm		Výška 236 cm		
	š.	h.	Č. výr.	EURO	Č. výr.	EURO	
 6 zásuvek à 75 cm							
 4-dveřové front v barevném odstínu korpusu	150	58	440	42553,-	456	43163,-	
4-dveřové - zásuvky v barvě dekoru korpusu, 4 dveře se zrcadly	150	58	441	47906,-	457	48381,-	
 Č. výr. 441	4-dveřové - front dekor bílý	150	58	P42	42621,-	P51	43095,-
4-dveřové - Türen in weiß, Zásuvky v dekoru barvy korpusu	150	58	P43	42621,-	P52	43095,-	
4-dveřové - Auszüge in weiß, 4 dveře se zrcadly	150	58	P44	47906,-	P53	48381,-	
 Č. výr. P43	4-dveřové - front v dekoru kieselgrau	150	58	P45	42621,-	P54	43095,-
4-dveřové - Türen in Kieselgrau-Dekor, Zásuvky v dekoru barvy korpusu	150	58	P46	42621,-	P55	43095,-	
4-dveřové - Auszüge in Kieselgrau-Dekor, 4 dveře se zrcadly	150	58	P47	47906,-	P56	48381,-	
 Č. výr. P45	4-dveřové - front v dekoru champagner	150	58	P48	42621,-	P57	43095,-
4-dveřové - Türen in Champagner-Dekor, Zásuvky v dekoru barvy korpusu	150	58	P49	42621,-	P58	43095,-	
4-dveřové - Auszüge in Champagner-Dekor, 4 dveře se zrcadly	150	58	P50	47906,-	P59	48381,-	
 Č. výr. P50							

Monaco 1000.

SEDEA
SEZNAM PRODEJNÍCH CEN

V.i.P.
by Wiemann

Funkční skříně s kříd. dveřmi, š. 150 cm bez horní rampy

Vnitřní vybavení:

2 police, 1 tyč na šaty pro každý vnitřní prostor

Všechny křídlové dveře s tlum. dovírání

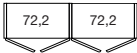
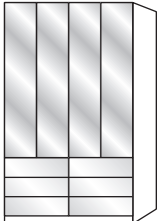
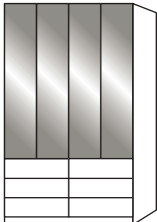
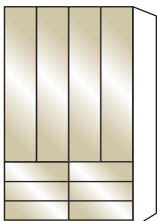
Popis	Rozměry v cm		Výška 216 cm		Výška 236 cm	
	š.	h.	Č. výr.	EURO	Č. výr.	EURO
 <p>6 zásuvek à 75 cm</p>						
 <p>4-dveřové Front v provedení bílé sklo</p>	150	58	442	50752,-	458	51362,-
4-dveřové - Türen in Glas weiß, Zásuvky v dekoru barvy korpusu	150	58	170	47906,-	173	48381,-
4-dveřové - Auszüge in Glas weiß, 4 dveře se zrcadly	150	58	443	50752,-	459	51362,-
Č. výr. 443						
 <p>4-dveřové Front v provedení sklo kieselgrau</p>	150	58	444	50752,-	460	51362,-
4-dveřové - Türen in Glas Kieselgrau, Zásuvky v dekoru barvy korpusu	150	58	171	47906,-	183	48381,-
4-dveřové - Auszüge in Glas Kieselgrau, 4 dveře se zrcadly	150	58	445	50752,-	461	51362,-
Č. výr. 171						
 <p>4-dveřové - čelo champagner sklo</p>	150	58	446	50752,-	462	51362,-
4-dveřové - dveře ve skle champagner, Zásuvky v dekoru barvy korpusu	150	58	172	47906,-	184	48381,-
4-dveřové - Auszüge in Glas Champagner, 4 dveře se zrcadly	150	58	447	50752,-	463	51362,-
Č. výr. 446						

Monaco 1000.

SEDEA
SEZNAM PRODEJNÍCH CEN

V.i.P.
by Wiemann

**skříně s kříd. dveřmi, š. 200 cm
bez horní rampy**

Vnitřní vybavení:

2 police, 1 tyč na šaty pro každý vnitřní prostor

Všechny křídlové dveře s tlum. dovírání

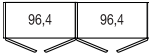
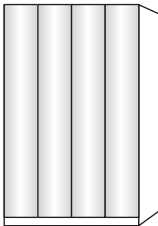
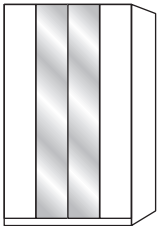
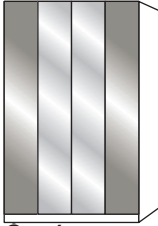
Popis	Rozměry v cm		Výška 216 cm		Výška 236 cm	
	š.	h.	Č. výr.	EURO	Č. výr.	EURO
 4-dveřové front v barevném odstínu korpusu	200	58	512	26155,-	528	28459,-
4-dveřové - front dekor bílý	200	58	B34	26155,-	B40	28527,-
4-dveřové - front v dekoru kieselgrau	200	58	B35	26155,-	B41	28527,-
4-dveřové - front v dekoru champagner	200	58	B36	26155,-	B42	28527,-
 Č. výr. 513 4-dveřové Front v provedení bílé sklo	200	58	513	34761,-	529	37132,-
4-dveřové Front v provedení sklo kieselgrau	200	58	514	34761,-	530	37132,-
4-dveřové - čelo champagner sklo	200	58	515	34761,-	531	37132,-
2 zrcadlové dveře uprostřed						
 Č. výr. B37 4-dveřové front v barevném odstínu korpusu	200	58	516	30424,-	532	32796,-
4-dveřové - front dekor bílý	200	58	B37	30424,-	B43	32796,-
4-dveřové - front v dekoru kieselgrau	200	58	B38	30424,-	B44	32796,-
4-dveřové - front v dekoru champagner	200	58	B39	30424,-	B45	32796,-
 Č. výr. 518 4-dveřové Front v provedení bílé sklo	200	58	517	34761,-	533	37132,-
4-dveřové Front v provedení sklo kieselgrau	200	58	518	34761,-	534	37132,-
4-dveřové - čelo champagner sklo	200	58	519	34761,-	535	37132,-

Funkční skříně s křídl. dveřmi, š. 200 cm bez horní rampy

Vnitřní vybavení:

2 police, 1 tyč na šaty pro každý vnitřní prostor

Všechny křídlové dveře s tlum. dovírání

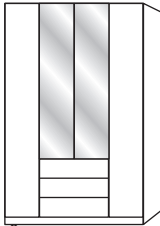
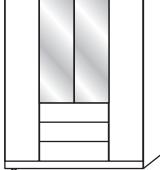
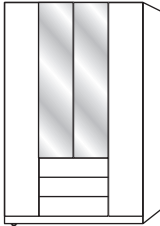
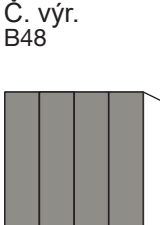
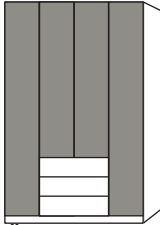
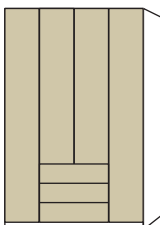
Popis	Rozměry v cm		Výška 216 cm		Výška 236 cm	
	š.	h.	Č. výr.	EURO	Č. výr.	EURO
 3 zásuvky à 100 cm						
 4-dveřové front v barevném odstínu korpusu	200	58	544	38217,-	560	39640,-
 4-dveřové - front v barvě korpusu, 2 dveře se zrcadly	200	58	545	41943,-	561	43163,-
 Č. výr. 545						
4-dveřové - front dekor bílý	200	58	B46	38217,-	B55	39707,-
4-dveřové - Türen in weiß, Zásuvky v dekoru barvy korpusu	200	58	B47	38217,-	B56	39707,-
4-dveřové - Front in weiß, 2 dveře se zrcadly	200	58	B48	41943,-	B57	43095,-
 Č. výr. B48						
4-dveřové - front v dekoru kieselgrau	200	58	B49	38217,-	B58	39707,-
4-dveřové - Türen in Kieselgrau-Dekor, Zásuvky v dekoru barvy korpusu	200	58	B50	38217,-	B59	39707,-
4-dveřové - Front in Kieselgrau-Dekor, 2 dveře se zrcadly	200	58	B51	41943,-	B60	43095,-
 Č. výr. B50						
4-dveřové - front v dekoru champagner	200	58	B52	38217,-	B61	39707,-
4-dveřové - Türen in Champagner-Dekor, Zásuvky v dekoru barvy korpusu	200	58	B53	38217,-	B62	39707,-
4-dveřové - Front v dekoru champagner, 2 dveře se zrcadly	200	58	B54	41943,-	B63	43095,-
 Č. výr. B52						

Monaco 1000.

SEDEA
SEZNAM PRODEJNÍCH CEN

V.i.P.
by Wiemann

Funkční skříně s kříd. dveřmi, š. 200 cm bez horní rampy

Vnitřní vybavení:

2 police, 1 tyč na šaty pro každý vnitřní prostor

Všechny křídlové dveře s tlum. dovírání

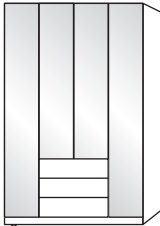
Popis	Rozměry v cm		Výška 216 cm		Výška 236 cm	
	š.	h.	Č. výr.	EURO	Č. výr.	EURO
 <p>3 zásuvky à 100 cm</p>						
 <p>4-dveřové Front v provedení bílé sklo</p>	200	58	546	47906,-	562	48990,-
4-dveřové - Türen in Glas weiß, Zásuvky v dekoru barvy korpusu	200	58	185	46077,-	188	47229,-
4-dveřové - Front sklo bílé, 2 dveře se zrcadly	200	58	547	47906,-	563	48990,-
Č. výr. 185						
 <p>4-dveřové Front v provedení sklo kieselgrau</p>	200	58	548	47906,-	564	48990,-
4-dveřové - Türen in Glas Kieselgrau, Zásuvky v dekoru barvy korpusu	200	58	186	46077,-	189	47229,-
4-dveřové - Front in Glas Kieselgrau, 2 dveře se zrcadly	200	58	549	47906,-	565	48990,-
Č. výr. 549						
 <p>4-dveřové - čelo champagner sklo</p>	200	58	550	47906,-	566	48990,-
4-dveřové - dveře ve skle champagner, Zásuvky v dekoru barvy korpusu	200	58	187	46077,-	190	47229,-
4-dveřové - Front sklo champagner, 2 dveře se zrcadly	200	58	551	47906,-	567	48990,-
Č. výr. 550						

Monaco 1000.

SEDEA
SEZNAM PRODEJNÍCH CEN

V.i.P.
by Wiemann

**skříně s kříd. dveřmi, š. 225 cm
bez horní rampy**

Vnitřní vybavení:

2 police, 1 tyč na šaty pro každý vnitřní prostor

Všechny křídlové dveře s tlum. dovírání

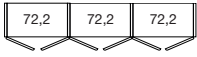
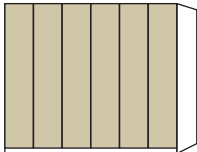
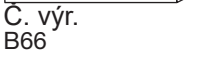
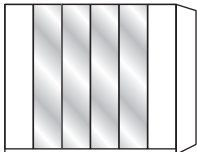
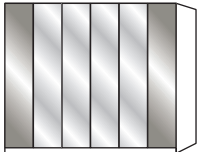





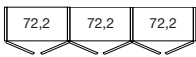
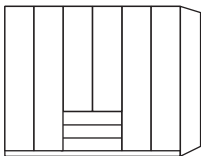

Popis	Rozměry v cm		Výška 216 cm		Výška 236 cm	
	š.	h.	Č. výr.	EURO	Č. výr.	EURO
						
 6-dveřové front v barevném odstínu korpusu	225	58	520	30763,-	536	32796,-
6-dveřové - front dekor bílý	225	58	B64	30831,-	B70	32796,-
6-dveřové - front v dekoru kieselgrau	225	58	B65	30831,-	B71	32796,-
 Č. výr. B66	225	58	B66	30831,-	B72	32796,-
6-dveřové - front v provedení bílé sklo	225	58	521	40792,-	537	42553,-
6-dveřové Front v provedení sklo kieselgrau	225	58	522	40792,-	538	42553,-
6-dveřové - čelo champagner sklo	225	58	523	40792,-	539	42553,-
4 vnitřní dveře se zrcadlem						
 Č. výr. B67	225	58	524	37404,-	540	39030,-
6-dveřové - front dekor bílý	225	58	B67	37404,-	B73	39098,-
6-dveřové - front v dekoru kieselgrau	225	58	B68	37404,-	N01	39098,-
6-dveřové - front v dekoru champagner	225	58	B69	37404,-	B74	39098,-
6-dveřové Front v provedení bílé sklo	225	58	525	40792,-	541	42553,-
 Č. výr. 526	225	58	526	40792,-	542	42553,-
6-dveřové - čelo champagner sklo	225	58	527	40792,-	543	42553,-

Funkční skříně s kříd. dveřmi, š. 225 cm bez horní rampy

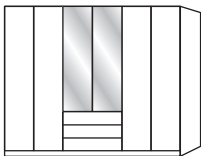
Vnitřní vybavení:

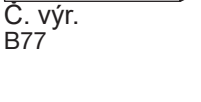
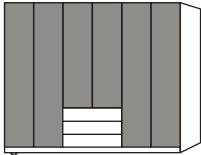
2 police, 1 tyč na šaty pro každý vnitřní prostor

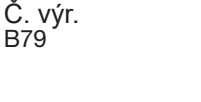
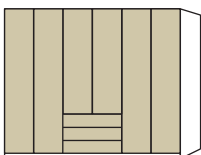
Všechny křídlové dveře s tlum. dovírání

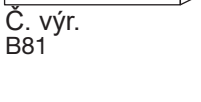
Popis	Rozměry v cm		Výška 216 cm		Výška 236 cm	
	š.	h.	Č. výr.	EURO	Č. výr.	EURO
 3 zásuvky à 75 cm						
 6-dveřové front v barevném odstínu korpusu	225	58	552	40249,-	568	41943,-
 6-dveřové - front v barvě korpusu, 2 dveře se zrcadly	225	58	553	42553,-	569	44383,-
Č. výr. 552						
 6-dveřové - front dekor bílý	225	58	B75	40182,-	B84	41943,-
 6-dveřové - Türen in weiß, Zásuvky v dekoru barvy korpusu	225	58	B76	40182,-	B85	41943,-
Č. výr. B77						
 6-dveřové - Front in weiß, 2 dveře se zrcadly	225	58	B77	42621,-	B86	44383,-
 6-dveřové - front v dekoru kieselgrau	225	58	B78	40182,-	B87	41943,-
 6-dveřové - Türen in Kieselgrau-Dekor, Zásuvky v dekoru barvy korpusu	225	58	B79	40182,-	B88	41943,-
Č. výr. B79						
 6-dveřové - Front in Kieselgrau-Dekor, 2 dveře se zrcadly	225	58	B80	42621,-	B89	44383,-
 6-dveřové - front v dekoru champagner	225	58	B81	40182,-	B90	41943,-
 6-dveřové - Türen in Champagner-Dekor, Zásuvky v dekoru barvy korpusu	225	58	B82	40182,-	B91	41943,-
Č. výr. B81						
 6-dveřové - Front v dekoru champagner, 2 dveře se zrcadly	225	58	B83	42621,-	B92	44383,-

Monaco 1000.

SEDEA
SEZNAM PRODEJNÍCH CEN





V.i.P.
by Wiemann

Funkční skříně s kříd. dveřmi, š. 225 cm bez horní rampy

Vnitřní vybavení:

2 police, 1 tyč na šaty pro každý vnitřní prostor

Všechny křídlové dveře s tlum. dovírání

Popis	Rozměry v cm		Výška 216 cm		Výška 236 cm	
	š.	h.	Č. výr.	EURO	Č. výr.	EURO
 3 zásuvky à 75 cm						
 6-dveřové Front v provedení bílé sklo	225	58	554	50142,-	570	51972,-
6-dveřové - Türen in Glas weiß, Zásuvky v dekoru barvy korpusu	225	58	191	48990,-	194	50752,-
6-dveřové - Front sklo bílé, 2 dveře se zrcadly	225	58	555	50142,-	571	51972,-
 6-dveřové Front v provedení sklo kieselgrau	225	58	556	50142,-	572	51972,-
6-dveřové - Türen in Glas Kieselgrau, Zásuvky v dekoru barvy korpusu	225	58	192	48990,-	195	50752,-
6-dveřové - Front in Glas Kieselgrau, 2 dveře se zrcadly	225	58	557	50142,-	573	51972,-
 6-dveřové - čelo champagner sklo	225	58	558	50142,-	574	51972,-
6-dveřové - dveře ve skle champagner, Zásuvky v dekoru barvy korpusu	225	58	193	48990,-	196	50752,-
6-dveřové - Front sklo champagner, 2 dveře se zrcadly	225	58	559	50142,-	575	51972,-

Monaco 1000.

SEDEA
SEZNAM PRODEJNÍCH CEN

V.i.P.
by Wiemann

skříně s kříd. dveřmi, š. 250 cm
bez horní rampy

Vnitřní vybavení:

2 police, 1 tyč na šaty pro každý vnitřní prostor

Všechny křídlové dveře s tlum. dovírání

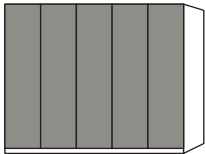
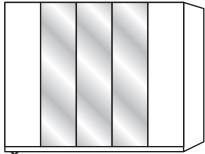
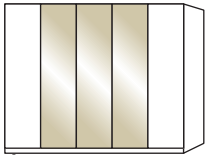
Popis	Rozměry v cm		Výška 216 cm		Výška 236 cm	
	š.	h.	Č. výr.	EURO	Č. výr.	EURO
						
 5- dveřové front v barevném odstínu korpusu 5- dveřové - front dekor bílý 5- dveřové - front v dekoru kieselgrau Č. výr. B94 5- dveřové - front v dekoru champagner 5- dveřové Front v provedení bílé sklo 5- dveřové Front v provedení sklo kieselgrau 5- dveřové - čelo champagner sklo	250	58	576	31576,-	592	34422,-
	250	58	B93	31644,-	B99	34422,-
	250	58	B94	31644,-	C01	34422,-
	250	58	B95	31644,-	C02	34422,-
	250	58	577	41943,-	593	44925,-
	250	58	578	41943,-	594	44925,-
	250	58	579	41943,-	595	44925,-
 3 vnitřní dveře se zrcadlem 5- dveřové front v barevném odstínu korpusu Č. výr. 580 5- dveřové - front dekor bílý 5- dveřové - front v dekoru kieselgrau 5- dveřové - front v dekoru champagner 5- dveřové Front v provedení bílé sklo 5- dveřové Front v provedení sklo kieselgrau Č. výr. 581 5- dveřové - čelo champagner sklo	250	58	580	37878,-	596	40792,-
	250	58	B96	37878,-	C03	40792,-
	250	58	B97	37878,-	C04	40792,-
	250	58	B98	37878,-	C05	40792,-
	250	58	581	41943,-	597	44925,-
	250	58	582	41943,-	598	44925,-
	250	58	583	41943,-	599	44925,-
 3 dveře sklo, střední, vnější dveře v barvě korpusu 5- dveřové Front v provedení bílé sklo Č. výr. 247 5- dveřové Front v provedení sklo kieselgrau 5- dveřové - čelo champagner sklo	250	58	197	37878,-	342	40792,-
	250	58	198	37878,-	343	40792,-
	250	58	247	37878,-	345	40792,-

Funkční skříně s kříd. dveřmi, š. 250 cm bez horní rampy

Vnitřní vybavení:

2 police, 1 tyč na šaty pro každý vnitřní prostor

Všechny křídlové dveře s tlum. dovírání

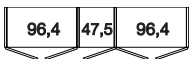
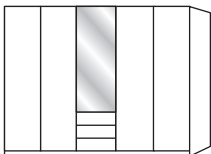
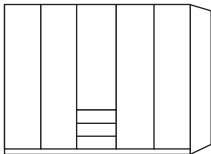
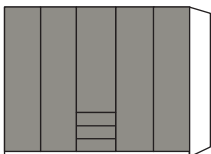
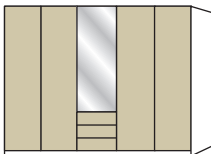
Popis	Rozměry v cm		Výška 216 cm		Výška 236 cm	
	š.	h.	Č. výr.	EURO	Č. výr.	EURO
 3 zásuvky à 50 cm						
 5- dveřový front v barevném odstínu korpusu	250	58	608	39640,-	624	41943,-
5- dveřové- front v barvě korpusu, 1 dveře se zrcadlem	250	58	609	40792,-	625	43705,-
Č. výr. 609						
 5- dveřové- front dekor bílý	250	58	C06	39707,-	C15	41943,-
5- dveřové- Türen in weiß, Zásuvky v dekoru barvy korpusu	250	58	C07	39707,-	C16	41943,-
Č. výr. C07						
5- dveřové- Front in weiß, 1 dveře se zrcadlem	250	58	C08	40792,-	C17	43705,-
 5- dveřové- front v dekoru kieselgrau	250	58	C09	39707,-	C18	41943,-
5- dveřové- Türen in Kieselgrau-Dekor, Zásuvky v dekoru barvy korpusu	250	58	C10	39707,-	C19	41943,-
Č. výr. C09						
5- dveřové- Front in Kieselgrau-Dekor, 1 dveře se zrcadlem	250	58	C11	40792,-	C20	43705,-
 5- dveřové- front v dekoru champagner	250	58	C12	39707,-	C21	41943,-
5- dveřové- Türen in Champagner-Dekor, Zásuvky v dekoru barvy korpusu	250	58	C13	39707,-	C22	41943,-
Č. výr. C14						
5- dveřové- Front v dekoru champagner, 1 dveře se zrcadlem	250	58	C14	40792,-	C23	43705,-

Funkční skříně s kříd. dveřmi, š. 250 cm bez horní rampy

Vnitřní vybavení:

2 police, 1 tyč na šaty pro každý vnitřní prostor

Všechny křídlové dveře s tlum. dovírání

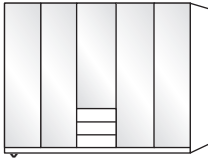
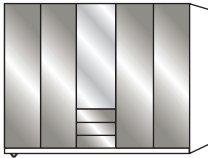
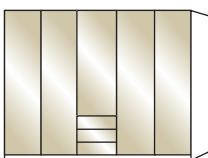
Popis	Rozměry v cm		Výška 216 cm		Výška 236 cm	
	š.	h.	Č. výr.	EURO	Č. výr.	EURO
 3 zásuvky à 50 cm						
 5- dveřové- Front v provedení bílé sklo	250	58	610	50142,-	626	53056,-
5- dveřové- Türen in Glas weiß, Zásuvky v dekoru barvy korpusu	250	58	199	49668,-	218	51972,-
5- dveřové- Front sklo bílé, 1 dveře se zrcadlem	250	58	611	50142,-	627	53056,-
 5- dveřové- Front v provedení sklo kieselgrau	250	58	612	50142,-	628	53056,-
5- dveřové- Türen in Glas Kieselgrau, Zásuvky v dekoru barvy korpusu	250	58	216	49668,-	219	51972,-
5- dveřové- Front in Glas Kieselgrau, 1 dveře se zrcadlem	250	58	613	50142,-	629	53056,-
 5- dveřové- čelo champagner sklo	250	58	614	50142,-	630	53056,-
5- dveřové- dveře ve skle champagner, Zásuvky v dekoru barvy korpusu	250	58	217	49668,-	220	51972,-
5- dveřové- Front sklo champagner, 1 dveře se zrcadlem	250	58	615	50142,-	631	53056,-

Monaco 1000.

SEDEA
SEZNAM PRODEJNÍCH CEN



V.i.P.
by Wiemann

**skříně s kříd. dveřmi, š. 250 cm
bez horní rampy**

Vnitřní vybavení:

2 police, 1 tyč na šaty pro každý vnitřní prostor

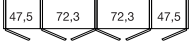
Všechny křídlové dveře s tlum. dovírání

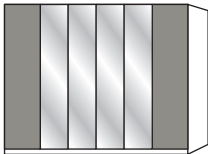
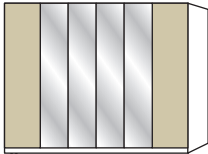
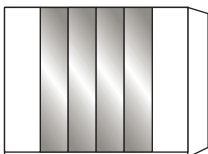
Popis	Rozměry v cm		Výška 216 cm		Výška 236 cm	
	š.	h.	Č. výr.	EURO	Č. výr.	EURO
						
 <p>6-dveřové front v barevném odstínu korpusu</p> <p>6-dveřové - front dekor bílý</p> <p>6-dveřové - front v dekoru kieselgrau</p> <p>Č. výr. 585</p>	250	58	584	35167,-	600	37878,-
	250	58	C24	35167,-	C30	37878,-
	250	58	C25	35167,-	C31	37878,-
	250	58	C26	35167,-	C32	37878,-
	250	58	585	44925,-	601	47229,-
	250	58	586	44925,-	602	47229,-
	250	58	587	44925,-	603	47229,-
 <p>4 vnitřní dveře se zrcadlem</p> <p>6-dveřové front v barevném odstínu korpusu</p> <p>Č. výr. C28</p>	250	58	588	41469,-	604	44383,-
	250	58	C27	41469,-	C33	44383,-
	250	58	C28	41469,-	C34	44383,-
 <p>6-dveřové - front v dekoru kieselgrau</p> <p>6-dveřové - front v dekoru champagner</p> <p>6-dveřové Front v provedení bílé sklo</p> <p>Č. výr. C29</p>	250	58	C29	41469,-	C35	44383,-
	250	58	589	44925,-	605	47229,-
	250	58	590	44925,-	606	47229,-
	250	58	591	44925,-	607	47229,-
 <p>4 dveře sklo, střední, vnější dveře v barvě korpusu</p> <p>6-dveřové Front v provedení bílé sklo</p> <p>Č. výr. 222</p>	250	58	221	41469,-	309	44383,-
	250	58	222	41469,-	310	44383,-
	250	58	223	41469,-	311	44383,-

Monaco 1000.

SEDEA
SEZNAM PRODEJNÍCH CEN

V.i.P.
by Wiemann

Funkční skříně s kříd. dveřmi, š. 250 cm bez horní rampy

Vnitřní vybavení:

2 police, 1 tyč na šaty pro každý vnitřní prostor

Všechny křídlové dveře s tlum. dovírání

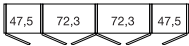
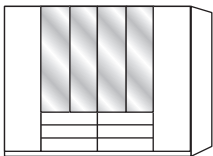
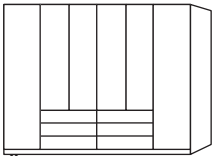
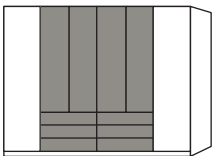
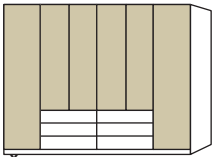
Popis	Rozměry v cm		Výška 216 cm		Výška 236 cm	
	š.	h.	Č. výr.	EURO	Č. výr.	EURO
 6 zásuvek à 75 cm						
 6-dveřové front v barevném odstínu korpusu	250	58	616	52582,-	632	54886,-
6-dveřové - front v barvě korpusu, 4 dveře se zrcadly	250	58	617	57257,-	633	59561,-
Č. výr. 617						
 6-dveřové - front dekor bílý	250	58	C36	52514,-	C48	54886,-
6-dveřové - Front in weiß, vnější dveře v barvě korpusu	250	58	C37	52514,-	C49	54886,-
Č. výr. C36						
6-dveřové - Türen in weiß, Zásuvky v dekoru barvy korpusu	250	58	C38	52514,-	C50	54886,-
6-dveřové - Front in weiß, 4 dveře se zrcadly	250	58	C39	57189,-	C51	59561,-
 6-dveřové - front v dekoru kieselgrau	250	58	C40	52514,-	C52	54886,-
6-dveřové - Front in Kieselgrau-Dekor, vnější dveře v barvě korpusu	250	58	C41	52514,-	C53	54886,-
Č. výr. C41						
6-dveřové - Türen in Kieselgrau-Dekor, Zásuvky v dekoru barvy korpusu	250	58	C42	52514,-	C54	54886,-
6-dveřové - Front in Kieselgrau-Dekor, 4 dveře se zrcadly	250	58	C43	57189,-	C55	59561,-
 6-dveřové - front v dekoru champagner	250	58	C44	52514,-	C56	54886,-
6-dveřové - Front v dekoru champagner, vnější dveře v barvě korpusu	250	58	C45	52514,-	C57	54886,-
Č. výr. C46						
6-dveřové - Türen in Champagner-Dekor, Zásuvky v dekoru barvy korpusu	250	58	C46	52514,-	C58	54886,-
6-dveřové - Front v dekoru champagner, 4 dveře se zrcadly	250	58	C47	57189,-	C59	59561,-

Monaco 1000.

SEDEA
SEZNAM PRODEJNÍCH CEN



V.i.P.
by Wiemann

Funkční skříně s křídl. dveřmi, š. 250 cm bez horní rampy

Vnitřní vybavení:

2 police, 1 tyč na šaty pro každý vnitřní prostor

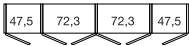
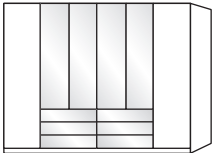
Všechny křídlové dveře s tlum. dovírání

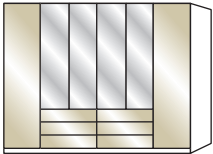
Popis	Rozměry v cm		Výška 216 cm		Výška 236 cm	
	š.	h.	Č. výr.	EURO	Č. výr.	EURO
 6 zásuvek à 75 cm						
 6-dveřové Front v provedení bílé sklo	250	58	618	63627,-	634	66066,-
6-dveřové - Front sklo bílé, vnější dveře v barvě korpusu	250	58	312	59561,-	318	61865,-
6-dveřové - Türen in Glas weiß, Zásuvky v dekoru barvy korpusu	250	58	313	61391,-	319	63627,-
6-dveřové - Front sklo bílé, 4 dveře se zrcadly	250	58	619	63627,-	635	66066,-
 6-dveřové Front v provedení sklo kieselgrau	250	58	620	63627,-	636	66066,-
6-dveřové - Front in Glas Kieselgrau, vnější dveře v barvě korpusu	250	58	314	59561,-	320	61865,-
6-dveřové - Türen in Glas Kieselgrau, Zásuvky v dekoru barvy korpusu	250	58	315	61391,-	321	63627,-
6-dveřové - Front in Glas Kieselgrau, 4 dveře se zrcadly	250	58	621	63627,-	637	66066,-
 6-dveřové - čelo champagner sklo	250	58	622	63627,-	638	66066,-
6-dveřové - Front sklo champagner, vnější dveře v barvě korpusu	250	58	316	59561,-	322	61865,-
6-dveřové - dveře ve skle champagner, Zásuvky v dekoru barvy korpusu	250	58	317	61391,-	323	63627,-
6-dveřové - Front sklo champagner, 4 dveře se zrcadly	250	58	623	63627,-	639	66066,-

Monaco 1000.

SEDEA
SEZNAM PRODEJNÍCH CEN

V.i.P.
by Wiemann

**skříně s kříd. dveřmi, š. 300 cm
bez horní rampy**

Vnitřní vybavení:

2 police, 1 tyč na šaty pro každý vnitřní prostor

Všechny křídlové dveře s tlum. dovírání

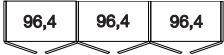
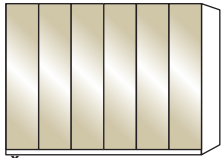
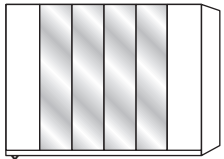
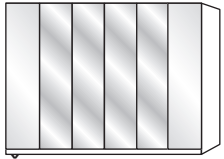
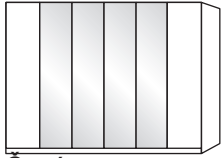
Popis	Rozměry v cm		Výška 216 cm		Výška 236 cm	
	š.	h.	Č. výr.	EURO	Č. výr.	EURO
						
 6-dveřový front v barevném odstínu korpusu Č. výr. 643	300	58	640	35506,-	656	39640,-
6-dveřové front dekor bílý	300	58	C60	35506,-	C66	39707,-
6-dveřové front v dekoru kieselgrau	300	58	C61	35506,-	C67	39707,-
6-dveřové front v dekoru champagner	300	58	C62	35506,-	C68	39707,-
6-dveřové front v provedení bílé sklo	300	58	641	48381,-	657	51972,-
6-dveřové front v provedení sklo kieselgrau	300	58	642	48381,-	658	51972,-
6-dveřové čelo champagner sklo	300	58	643	48381,-	659	51972,-
 4 vnitřní dveře se zrcadlem Č. výr. 644						
6-dveřový front v barevném odstínu korpusu	300	58	644	44383,-	660	47906,-
6-dveřové front dekor bílý	300	58	C63	44383,-	C69	47906,-
6-dveřové front v dekoru kieselgrau	300	58	C64	44383,-	C70	47906,-
6-dveřové front v dekoru champagner	300	58	C65	44383,-	C71	47906,-
6-dveřové front v provedení bílé sklo	300	58	645	48381,-	661	51972,-
6-dveřové front v provedení sklo kieselgrau	300	58	646	48381,-	662	51972,-
6-dveřové čelo champagner sklo	300	58	647	48381,-	663	51972,-
 Č. výr. 645						
 4 dveře sklo, střední, vnější dveře v barvě korpusu Č. výr. 324						
6-dveřové front v provedení bílé sklo	300	58	324	44383,-	327	47906,-
6-dveřové front v provedení sklo kieselgrau	300	58	325	44383,-	328	47906,-
6-dveřové čelo champagner sklo	300	58	326	44383,-	329	47906,-

Monaco 1000.

SEDEA
SEZNAM PRODEJNÍCH CEN







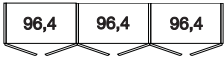
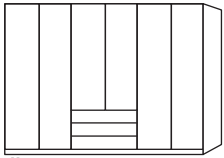

V.i.P.
by Wiemann

Funkční skříně s křídl. dveřmi, š. 300 cm bez horní rampy

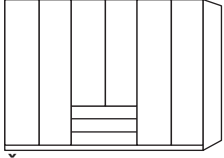
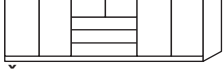
Vnitřní vybavení:

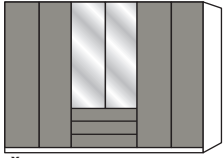
2 police, 1 tyč na šaty pro každý vnitřní prostor

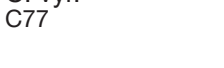
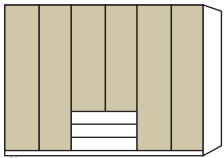
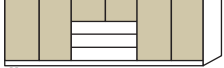
Všechny křídlové dveře s tlum. dovírání

Popis	Rozměry v cm		Výška 216 cm		Výška 236 cm	
	š.	h.	Č. výr.	EURO	Č. výr.	EURO
 3 zásuvky à 100 cm						
 6-dveřové front v barevném odstínu korpusu	300	58	672	44925,-	688	47906,-
 6-dveřové - front v barvě korpusu, 2 dveře se zrcadly	300	58	673	48381,-	689	51362,-
 6-dveřové - front dekor bílý	300	58	C72	44993,-	C81	47906,-
 6-dveřové - Türen in weiß, Zásuvky v dekoru barvy korpusu	300	58	C73	44993,-	C82	47906,-
 6-dveřové - Front in weiß, 2 dveře se zrcadly	300	58	C74	48381,-	C83	51362,-
 6-dveřové - front v dekoru kieselgrau	300	58	C75	44993,-	C84	47906,-
 6-dveřové - Türen in Kieselgrau-Dekor, Zásuvky v dekoru barvy korpusu	300	58	C76	44993,-	C85	47906,-
 6-dveřové - Front in Kieselgrau-Dekor, 2 dveře se zrcadly	300	58	C77	48381,-	C86	51362,-
 6-dveřové - front v dekoru champagner	300	58	C78	44993,-	C87	47906,-
 6-dveřové - Türen in Champagner-Dekor, Zásuvky v dekoru barvy korpusu	300	58	C79	44993,-	C88	47906,-
 6-dveřové - Front v dekoru champagner, 2 dveře se zrcadly	300	58	C80	48381,-	C89	51362,-

Monaco 1000.

SEDEA
SEZNAM PRODEJNÍCH CEN



V.i.P.
by Wiemann

Funkční skříně s kříd. dveřmi, š. 300 cm bez horní rampy

Vnitřní vybavení:

2 police, 1 tyč na šaty pro každý vnitřní prostor

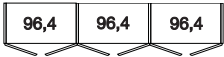
Všechny křídlové dveře s tlum. dovírání

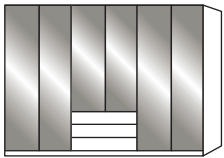
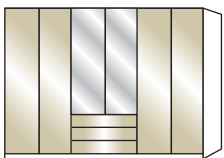
Popis	Rozměry v cm		Výška 216 cm		Výška 236 cm	
	š.	h.	Č. výr.	EURO	Č. výr.	EURO
 3 zásuvky à 100 cm						
 6-dveřové Front v provedení bílé sklo	300	58	674	58341,-	690	61391,-
6-dveřové - Türen in Glas weiß, Zásuvky v dekoru barvy korpusu	300	58	330	56715,-	333	59561,-
Č. výr. 674						
6-dveřové - Front sklo bílé, 2 dveře se zrcadly	300	58	675	58341,-	691	61391,-
 6-dveřové Front v provedení sklo kieselgrau	300	58	676	58341,-	692	61391,-
6-dveřové - Türen in Glas Kieselgrau, Zásuvky v dekoru barvy korpusu	300	58	331	56715,-	334	59561,-
Č. výr. 331						
6-dveřové - Front in Glas Kieselgrau, 2 dveře se zrcadly	300	58	677	58341,-	693	61391,-
 6-dveřové - čelo champagner sklo	300	58	678	58341,-	694	61391,-
6-dveřové - dveře ve skle champagner, Zásuvky v dekoru barvy korpusu	300	58	332	56715,-	335	59561,-
Č. výr. 679						
6-dveřové - Front sklo champagner, 2 dveře se zrcadly	300	58	679	58341,-	695	61391,-

Monaco 1000.

SEDEA
SEZNAM PRODEJNÍCH CEN







V.i.P.
by Wiemann

Funkční skříně s kříd. dveřmi, š. 300 cm bez horní rampy

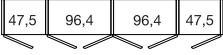
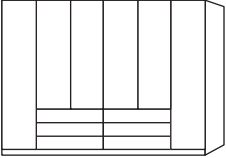
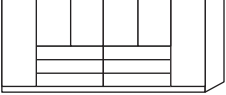
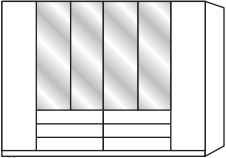
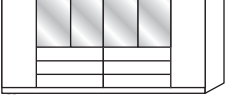
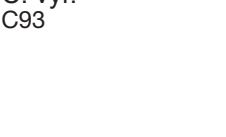
Vnitřní vybavení:

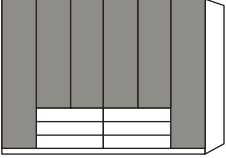
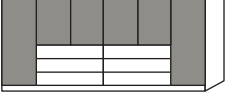
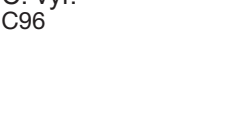
2 police, 1 tyč na šaty pro každý vnitřní prostor

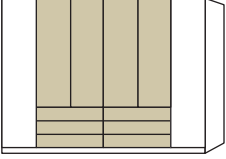
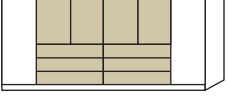
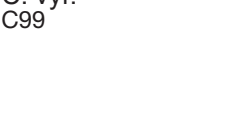
Všechny křídlové dveře s tlum. dovírání

Popis	Rozměry v cm		Výška 216 cm		Výška 236 cm	
	š.	h.	Č. výr.	EURO	Č. výr.	EURO
 6 zásuvek à 100 cm						
 6-dveřové front v barevném odstínu korpusu	300	58	680	57257,-	696	59019,-
 6-dveřové - front v barvě korpusu, 4 dveře se zrcadly	300	58	681	63627,-	697	65456,-
Č. výr. 680						
 6-dveřové - front dekor bílý	300	58	C90	57189,-	F03	59019,-
 6-dveřové - Front in weiß, vnější dveře v barvě korpusu	300	58	C91	57189,-	F04	59019,-
Č. výr. C93						
 6-dveřové - Türen in weiß, Zásuvky v dekoru barvy korpusu	300	58	C92	57189,-	F05	59019,-
 6-dveřové - Front in weiß, 4 dveře se zrcadly	300	58	C93	63627,-	F06	65388,-
 6-dveřové - front v dekoru kieselgrau	300	58	C94	57189,-	F07	59019,-
 6-dveřové - Front in Kieselgrau-Dekor, vnější dveře v barvě korpusu	300	58	C95	57189,-	F08	59019,-
Č. výr. C96						
 6-dveřové - Türen in Kieselgrau-Dekor, Zásuvky v dekoru barvy korpusu	300	58	C96	57189,-	F09	59019,-
 6-dveřové - Front in Kieselgrau-Dekor, 4 dveře se zrcadly	300	58	C97	63627,-	F10	65388,-
 6-dveřové - front v dekoru champagner	300	58	C98	57189,-	F11	59019,-
 6-dveřové - Front v dekoru champagner, vnější dveře v barvě korpusu	300	58	C99	57189,-	F12	59019,-
Č. výr. C99						
 6-dveřové - Türen in Champagner-Dekor, Zásuvky v dekoru barvy korpusu	300	58	F01	57189,-	F13	59019,-
 6-dveřové - Front v dekoru champagner, 4 dveře se zrcadly	300	58	F02	63627,-	F14	65388,-

Monaco 1000.

SEDEA
SEZNAM PRODEJNÍCH CEN

V.i.P.
by Wiemann

Funkční skříně s kříd. dveřmi, š. 300 cm bez horní rampy

Vnitřní vybavení:

2 police, 1 tyč na šaty pro každý vnitřní prostor

Všechny křídlové dveře s tlum. dovírání

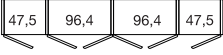
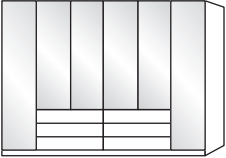
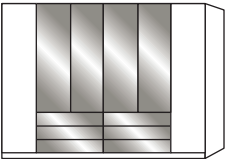
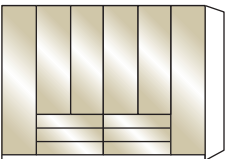
Popis	Rozměry v cm		Výška 216 cm		Výška 236 cm	
	š.	h.	Č. výr.	EURO	Č. výr.	EURO
 6 zásuvek à 100 cm						
 6-dveřové Front v provedení bílé sklo	300	58	682	70741,-	698	72435,-
6-dveřové - Front sklo bílé, vnější dveře v barvě korpusu	300	58	336	66608,-	469	68370,-
Č. výr. 464 6-dveřové - Türen in Glas weiß, Zásuvky v dekoru barvy korpusu	300	58	464	67760,-	470	69522,-
6-dveřové - Front sklo bílé, 4 dveře se zrcadly	300	58	683	70741,-	699	72435,-
 6-dveřové Front v provedení sklo kieselgrau	300	58	684	70741,-	700	72435,-
6-dveřové - Front in Glas Kieselgrau, vnější dveře v barvě korpusu	300	58	465	66608,-	471	68370,-
Č. výr. 465 6-dveřové - Türen in Glas Kieselgrau, Zásuvky v dekoru barvy korpusu	300	58	466	67760,-	472	69522,-
6-dveřové - Front in Glas Kieselgrau, 4 dveře se zrcadly	300	58	685	70741,-	701	72435,-
 6-dveřové - čelo champagner sklo	300	58	686	70741,-	702	72435,-
6-dveřové - Front sklo champagner, vnější dveře v barvě korpusu	300	58	467	66608,-	473	68370,-
Č. výr. 686 6-dveřové - dveře ve skle champagner, Zásuvky v dekoru barvy korpusu	300	58	468	67760,-	474	69522,-
6-dveřové - Front sklo champagner, 4 dveře se zrcadly	300	58	687	70741,-	703	72435,-

Monaco 1000.

SEDEA
SEZNAM PRODEJNÍCH CEN



V.i.P.
by Wiemann

**skříně s kříd. dveřmi, š. 300 cm
bez horní rampy**

Vnitřní vybavení:

2 police, 1 tyč na šaty pro každý vnitřní prostor

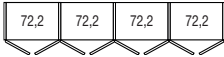
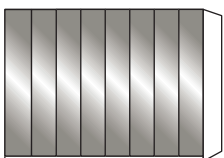
Všechny křídlové dveře s tlum. dovírání

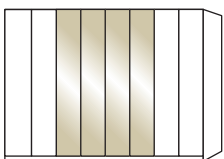
Popis	Rozměry v cm		Výška 216 cm		Výška 236 cm	
	š.	h.	Č. výr.	EURO	Č. výr.	EURO
						
 8-dveřové front v barevném odstínu korpusu	300	58	704	40249,-	712	43705,-
8-dveřové - front dekor bílý	300	58	F15	40182,-	F21	43705,-
8-dveřové - front v dekoru kieselgrau	300	58	F16	40182,-	F22	43705,-
Č. výr. 706 8-dveřové - front v dekoru champagner	300	58	F17	40182,-	F23	43705,-
8-dveřové Front v provedení bílé sklo	300	58	705	53056,-	713	56715,-
8-dveřové Front v provedení sklo kieselgrau	300	58	706	53056,-	714	56715,-
8-dveřové - čelo champagner sklo	300	58	707	53056,-	715	56715,-
 4 vnitřní dveře se zrcadlem						
8-dveřové front v barevném odstínu korpusu	300	58	708	46687,-	716	50142,-
8-dveřové - front dekor bílý	300	58	F18	46619,-	F24	50210,-
8-dveřové - front v dekoru kieselgrau	300	58	F19	46619,-	F25	50210,-
8-dveřové - front v dekoru champagner	300	58	F20	46619,-	F26	50210,-
8-dveřové Front v provedení bílé sklo	300	58	709	53056,-	717	56715,-
Č. výr. F20 8-dveřové Front v provedení sklo kieselgrau	300	58	710	53056,-	718	56715,-
8-dveřové - čelo champagner sklo	300	58	711	53056,-	719	56715,-
 4 dveře sklo, střední, vnější dveře v barvě korpusu						
8-dveřové - front sklo bílé	300	58	475	46687,-	478	50142,-
8-dveřové - front sklo kieselgrau	300	58	476	46687,-	479	50142,-
8-dveřové - front sklo champagner	300	58	477	46687,-	480	50142,-
Č. výr. 477						

Monaco 1000.

SEDEA
SEZNAM PRODEJNÍCH CEN

V.i.P.
by Wiemann

Funkční skříně s kříd. dveřmi, š. 300 cm bez horní rampy

Vnitřní vybavení:

2 police, 1 tyč na šaty pro každý vnitřní prostor

Všechny křídlové dveře s tlum. dovírání

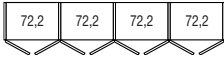
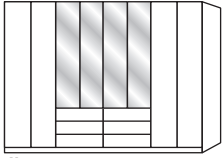
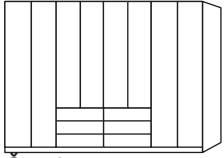
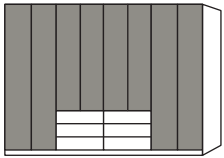
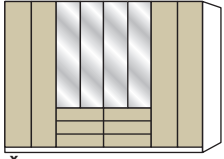
Popis	Rozměry v cm		Výška 216 cm		Výška 236 cm	
	š.	h.	Č. výr.	EURO	Č. výr.	EURO
 6 zásuvek à 75 cm						
 8-dveřové front v barevném odstínu korpusu 8-dveřové - front v barvě korpusu, 4 dveře se zrcadly	300	58	720	57935,-	728	60848,-
Č. výr. 721						
 8-dveřové - front dekor bílý 8-dveřové - Front in weiß, vnější dveře v barvě korpusu	300	58	F27	57935,-	F39	60848,-
Č. výr. F28						
8-dveřové - Türen in weiß, Zásuvky v dekoru barvy korpusu	300	58	F29	57935,-	F41	60848,-
8-dveřové - Front in weiß, 4 dveře se zrcadly	300	58	F30	63085,-	F42	65388,-
 8-dveřové - front v dekoru kieselgrau 8-dveřové - Front in Kieselgrau-Dekor, vnější dveře v barvě korpusu	300	58	F31	57935,-	F43	60848,-
Č. výr. F33						
8-dveřové - Türen in Kieselgrau-Dekor, Zásuvky v dekoru barvy korpusu	300	58	F32	57935,-	F44	60848,-
8-dveřové - Front in Kieselgrau-Dekor, 4 dveře se zrcadly	300	58	F33	57935,-	F45	60848,-
8-dveřové - Front in Kieselgrau-Dekor, 4 dveře se zrcadly	300	58	F34	63085,-	F46	65388,-
 8-dveřové - front v dekoru champagner 8-dveřové - Front v dekoru champagner, vnější dveře v barvě korpusu	300	58	F35	57935,-	F47	60848,-
Č. výr. F38						
8-dveřové - Türen in Champagner-Dekor, Zásuvky v dekoru barvy korpusu	300	58	F36	57935,-	F48	60848,-
8-dveřové - Front v dekoru champagner, 4 dveře se zrcadly	300	58	F37	57935,-	F49	60848,-
8-dveřové - Front v dekoru champagner, 4 dveře se zrcadly	300	58	F38	63085,-	F50	65388,-

Monaco 1000.

SEDEA
SEZNAM PRODEJNÍCH CEN



V.i.P.
by Wiemann

Funkční skříně s křídl. dveřmi, š. 300 cm bez horní rampy

Vnitřní vybavení:

2 police, 1 tyč na šaty pro každý vnitřní prostor

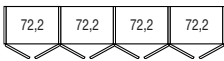
Všechny křídlové dveře s tlum. dovírání

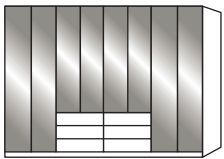
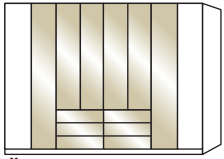
Popis	Rozměry v cm		Výška 216 cm		Výška 236 cm	
	š.	h.	Č. výr.	EURO	Č. výr.	EURO
 6 zásuvek à 75 cm						
 8-dveřové Front v provedení bílé sklo	300	58	722	71351,-	730	74265,-
8-dveřové - Front sklo bílé, vnější dveře v barvě korpusu	300	58	481	65456,-	487	67760,-
Č. výr. 722 8-dveřové - Türen in Glas weiß, Zásuvky v dekoru barvy korpusu	300	58	482	69047,-	488	71961,-
8-dveřové - Front sklo bílé, 4 dveře se zrcadly	300	58	723	71351,-	731	74265,-
 8-dveřové Front v provedení sklo kieselgrau	300	58	724	71351,-	732	74265,-
8-dveřové - Front in Glas Kieselgrau, vnější dveře v barvě korpusu	300	58	483	65456,-	489	67760,-
Č. výr. 484 8-dveřové - Türen in Glas Kieselgrau, Zásuvky v dekoru barvy korpusu	300	58	484	69047,-	490	71961,-
8-dveřové - Front in Glas Kieselgrau, 4 dveře se zrcadly	300	58	725	71351,-	733	74265,-
 8-dveřové - čelo champagner sklo	300	58	726	71351,-	734	74265,-
8-dveřové - Front sklo champagner, vnější dveře v barvě korpusu	300	58	485	65456,-	491	67760,-
Č. výr. 485 8-dveřové - dveře ve skle champagner, Zásuvky v dekoru barvy korpusu	300	58	486	69047,-	492	71961,-
8-dveřové - Front sklo champagner, 4 dveře se zrcadly	300	58	727	71351,-	735	74265,-

Monaco 1000.

SEDEA
SEZNAM PRODEJNÍCH CEN

V.i.P.
by Wiemann

skříně s kříd. dveřmi, š. 350 cm
bez horní rampy

Vnitřní vybavení:

2 police, 1 tyč na šaty pro každý vnitřní prostor

Všechny křídlové dveře s tlum. dovírání

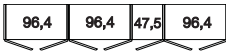
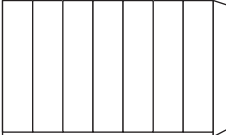
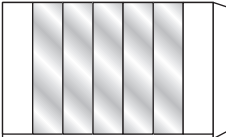
Popis	Rozměry v cm		Výška 216 cm		Výška 236 cm	
	š.	h.	Č. výr.	EURO	Č. výr.	EURO
						
 <p>7-dveřové front v barevném odstínu korpusu</p>	350	58	736	44925,-	752	49668,-
7-dveřové - front dekor bílý	350	58	F51	44993,-	F57	49600,-
7-dveřové - front v dekoru kieselgrau	350	58	F52	44993,-	F58	49600,-
7-dveřové - front v dekoru champagner	350	58	F53	44993,-	F59	49600,-
7-dveřové Front v provedení bílé sklo	350	58	737	60171,-	753	64304,-
7-dveřové Front v provedení sklo kieselgrau	350	58	738	60171,-	754	64304,-
7-dveřové - čelo champagner sklo	350	58	739	60171,-	755	64304,-
 <p>5 dveří se zrcadlem uprostřed</p>						
7-dveřové front v barevném odstínu korpusu	350	58	740	56038,-	756	60171,-
7-dveřové - front dekor bílý	350	58	F54	56038,-	F60	60103,-
7-dveřové - front v dekoru kieselgrau	350	58	F55	56038,-	F61	60103,-
7-dveřové - front v dekoru champagner	350	58	F56	56038,-	F62	60103,-
7-dveřové Front v provedení bílé sklo	350	58	741	60171,-	757	64304,-
7-dveřové Front v provedení sklo kieselgrau	350	58	742	60171,-	758	64304,-
7-dveřové - čelo champagner sklo	350	58	743	60171,-	759	64304,-

Monaco 1000.

SEDEA
SEZNAM PRODEJNÍCH CEN







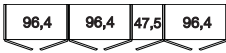
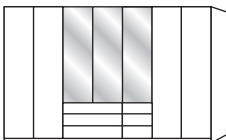

V.i.P.
by Wiemann

Funkční skříně s kříd. dveřmi, š. 350 cm bez horní rampy

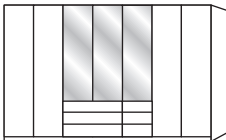
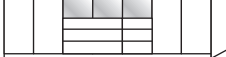
Vnitřní vybavení:

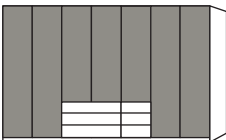
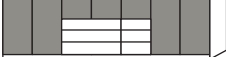
2 police, 1 tyč na šaty pro každý vnitřní prostor

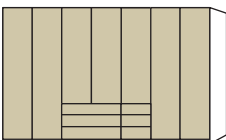
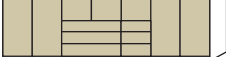
Všechny křídlové dveře s tlum. dovírání

Popis	Rozměry v cm		Výška 216 cm		Výška 236 cm	
	š.	h.	Č. výr.	EURO	Č. výr.	EURO
 <p>3 zásuvky à 100 cm 3 zásuvky à 50 cm</p>						
 <p>7-dveřové front v barevném odstínu korpusu</p>	350	58	300	61865,-	500	64846,-
 <p>7-dveřové - front v barvě korpusu, 3 dveře se zrcadly</p>	350	58	301	66608,-	501	70132,-
<p>Č. výr. 301</p>						
 <p>7-dveřové - front dekor bílý</p>	350	58	F63	61865,-	F72	64846,-
 <p>7-dveřové - Türen in weiß, Zásuvky v dekoru barvy korpusu</p>	350	58	F64	61865,-	F73	64846,-
<p>Č. výr. F65</p>						
 <p>7-dveřové - Front in weiß, 3 dveře se zrcadly</p>	350	58	F65	66676,-	F74	70132,-
 <p>7-dveřové - front v dekoru kieselgrau</p>	350	58	F66	61865,-	F75	64846,-
 <p>7-dveřové - Türen in Kieselgrau-Dekor, Zásuvky v dekoru barvy korpusu</p>	350	58	F67	61865,-	F76	64846,-
<p>Č. výr. F67</p>						
 <p>7-dveřové - Front in Kieselgrau-Dekor, 3 dveře se zrcadly</p>	350	58	F68	66676,-	F77	70132,-
 <p>7-dveřové - front v dekoru champagner</p>	350	58	F69	61865,-	F78	64846,-
 <p>7-dveřové - Türen in Champagner-Dekor, Zásuvky v dekoru barvy korpusu</p>	350	58	F70	61865,-	F79	64846,-
<p>Č. výr. F69</p>						
 <p>7-dveřové - Front v dekoru champagner, 3 dveře se zrcadly</p>	350	58	F71	66676,-	F80	70132,-

Monaco 1000.

SEDEA
SEZNAM PRODEJNÍCH CEN



V.i.P.
by Wiemann

Funkční skříně s kříd. dveřmi, š. 350 cm bez horní rampy

Vnitřní vybavení:

2 police, 1 tyč na šaty pro každý vnitřní prostor

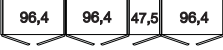
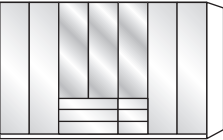
Všechny křídlové dveře s tlum. dovírání

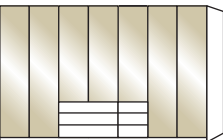
Popis	Rozměry v cm		Výška 216 cm		Výška 236 cm	
	š.	h.	Č. výr.	EURO	Č. výr.	EURO
 <p>3 zásuvky à 100 cm 3 zásuvky à 50 cm</p>						
 <p>7-dveřové Front v provedení bílé sklo</p>	350	58	302	77653,-	502	81244,-
<p>7-dveřové - Türen in Glas weiß, Zásuvky v dekoru barvy korpusu</p>	350	58	303	75417,-	503	79008,-
<p>Č. výr. 493</p> <p>7-dveřové - Front sklo bílé, 3 dveře se zrcadly</p>	350	58	493	77653,-	504	81244,-
 <p>7-dveřové Front v provedení sklo kieselgrau</p>	350	58	494	77653,-	505	81244,-
<p>7-dveřové - Türen in Glas Kieselgrau, Zásuvky v dekoru barvy korpusu</p>	350	58	495	75417,-	506	79008,-
<p>Č. výr. 494</p> <p>7-dveřové - Front in Glas Kieselgrau, 3 dveře se zrcadly</p>	350	58	496	77653,-	507	81244,-
 <p>7-dveřové - čelo champagner sklo</p>	350	58	497	77653,-	508	81244,-
<p>7-dveřové - dveře ve skle champagner, Zásuvky v dekoru barvy korpusu</p>	350	58	498	75417,-	509	79008,-
<p>Č. výr. 498</p> <p>7-dveřové - Front sklo champagner, 3 dveře se zrcadly</p>	350	58	499	77653,-	510	81244,-

Monaco 1000.

SEDEA
SEZNAM PRODEJNÍCH CEN



V.i.P.
by Wiemann

Rohové skříně bez horní rampy



nelze ve spojení s paspartovým rámem!

Pro rohové sestavy se skříněmi s posuv. dveřmi musí být použita rohová skříně Monaco 3000!

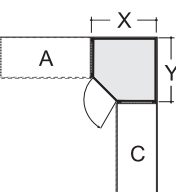
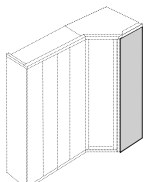

Popis	Rozměry v cm		Výška 216 cm		Výška 236 cm		
	š.	h.	Č. výr.	EURO	Č. výr.	EURO	
 <p>vestavěná rohová skříně</p> <p>Dveře zavěšené VLEVO:</p> <p>1-dveřové front v barevném odstínu korpusu</p> <p>1-dveřové - front dekor bílý</p> <p>1-dveřové - front v dekoru kieselgrau</p> <p>1-dveřové - front v dekoru champagner</p> <p>1-dveřové Front v provedení bílé sklo</p> <p>1-dveřové Front v provedení sklo kieselgrau</p> <p>1-dveřové - čelo champagner sklo</p> <p>1-dveřové - Front in Kristallspiegel</p>	93	93	774	18295,-	779	19108,-	
	93	93	F81	18295,-	F87	19041,-	
	93	93	F82	18295,-	F88	19041,-	
	93	93	F83	18295,-	F89	19041,-	
	93	93	775	20735,-	780	21548,-	
	93	93	776	20735,-	781	21548,-	
	93	93	777	20735,-	782	21548,-	
	93	93	778	20735,-	783	21548,-	
	 <p>Dveře zavěšené VPRAVO:</p> <p>1-dveřové front v barevném odstínu korpusu</p> <p>1-dveřové - front dekor bílý</p> <p>1-dveřové - front v dekoru kieselgrau</p> <p>1-dveřové - front v dekoru champagner</p> <p>1-dveřové Front v provedení bílé sklo</p> <p>1-dveřové Front v provedení sklo kieselgrau</p> <p>1-dveřové - čelo champagner sklo</p> <p>1-dveřové - Front in Kristallspiegel</p>	93	93	784	18295,-	789	19108,-
		93	93	F84	18295,-	F90	19041,-
93		93	F85	18295,-	F91	19041,-	
93		93	F86	18295,-	F92	19041,-	
93		93	785	20735,-	790	21548,-	
93		93	786	20735,-	791	21548,-	
93		93	787	20735,-	792	21548,-	
93		93	788	20735,-	793	21548,-	
 <p>X = 93,3 cm</p> <p>Y = 93,3 cm</p> <p>Vnitřní vybavení: 2 police, 1 tyč na šaty pro každý vnitřní prostor Všechny křídlové dveře s tlum. dovírání</p>		56	1,5	090	2981,-	091	3252,-
 <p>ukončovací stěna pro zabudovanou rohovou skříně, oboustranně použitelná (vlevo a vpravo)</p> <p>Jsou zapotřebí v případě, pokud je sestava ukončena vestavěnou rohovou skříní. Je-li rohová skříně samostatná, jsou zapotřebí 2 samostatné vnější stěny.</p>							

Rohové skříň bez horní rampy

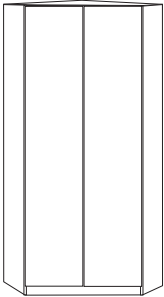

nelze ve spojení s paspartovým rámem!

Pro rohové sestavy se skříněmi s posuv. dveřmi musí být použita rohová skříň Monaco 3000!

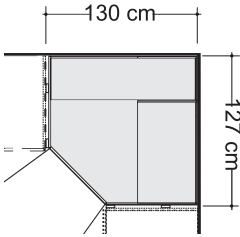
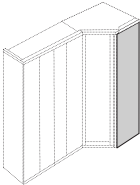



Popis	Rozměry v cm		Výška 216 cm		Výška 236 cm	
	š.	h.	Č. výr.	EURO	Č. výr.	EURO
 <p>průchozí rohová skříň s kříd. dveřmi</p> <p>2 dveřové front v barevném odstínu korpusu</p> <p>2 dveřové - front dekor bílý</p> <p>2 dveřové - front v dekoru kieselgrau</p> <p>2 dveřové - front v dekoru champagner</p> <p>2 dveřové Front v provedení bílé sklo</p> <p>2 dveřové Front v provedení sklo kieselgrau</p> <p>2 dveřové - čelo champagner sklo</p> <p>2 dveřové - Front in Kristallspiegel</p>						
 						
<p>Vnitřní vybavení:</p> <p>š. 72,2 cm: 2 police, 1 šatní tyč,</p> <p>š. 125 cm: 5 polic,</p> <p>osvětlení s detekcí pohybu</p> <p>Všechny křídlové dveře s tlum. dovírání</p> <p>Tento výrobek obsahuje světelný zdroj třídy energetické náročnosti G</p>						
 <p>ukončovací stěna pro průchozí rohovou skříň, oboustranně použitelná, vlevo i vpravo</p> <p>Jsou zapotřebí v případě, že sestava je ukončena rohovou skříní. Pokud bude rohová skříň samostatná, je potřebné objednat dvě samostatné vnější stěny.</p>						

Rohové skříň bez horní rampy

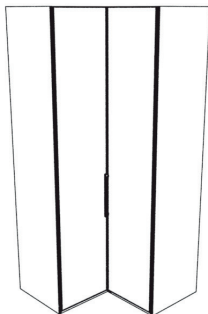

nelze ve spojení s paspartovým rámem!

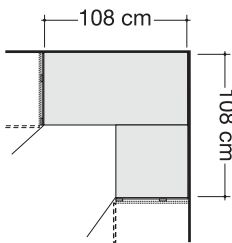
Pro rohové sestavy se skříněmi s posuv. dveřmi musí být použita rohová skříň Monaco 3000!

Popis	Rozměry v cm		Výška 216 cm		Výška 236 cm	
	š.	h.	Č. výr.	EURO	Č. výr.	EURO
 <p>rohová skříň přes 90 stupňů se 2 křídly. dveřmi vč. ukončovacích bočních stěn</p> <p>front v barevném odstínu korpusu</p> <p>- front dekor bílý</p> <p>- front v dekoru kieselgrau</p> <p>- front v dekoru champagner</p> <p>Front v provedení bílé sklo</p> <p>Front v provedení sklo kieselgrau</p> <p>- čelo champagner sklo</p> <p>- Front in Kristallspiegel</p>						
	108	108	968	29272,-	992	31237,-
	108	108	F99	29340,-	G03	31170,-
	108	108	G01	29340,-	G04	31170,-
	108	108	G02	29340,-	G05	31170,-
	108	108	969	33948,-	993	35506,-
	108	108	989	33948,-	994	35506,-
	108	108	990	33948,-	995	35506,-
	108	108	991	33948,-	996	35506,-
	 					
<p>Vnitřní vybavení: 2 police 105 cm x 105 cm, 2 šatní tyče 71,5 cm</p>						
 <p>dveře bez tlumení dovírání!</p>						

Monaco 1000.

SEDEA
SEZNAM PRODEJNÍCH CEN

V.i.P.
by Wiemann

Rohové skříně bez horní rampy



nelze ve spojení s paspartovým rámem!

Pro rohové sestavy se skříněmi s posuv. dveřmi musí být použita rohová skříně Monaco 3000!

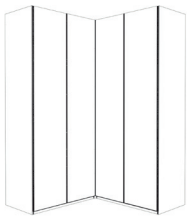
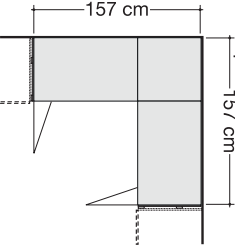



Popis	Rozměry v cm		Výška 216 cm		Výška 236 cm	
	š.	h.	Č. výr.	EURO	Č. výr.	EURO
 <p>rohová skříně se sklád. dveřmi, otevírání přes 90 stupňů vč. ukončovacích bočních stěn</p>						
front v barevném odstínu korpusu	157	157	814	47229,-	819	50142,-
- front dekor bílý	157	157	G06	47229,-	G09	50210,-
- front v dekoru kieselgrau	157	157	G07	47229,-	G10	50210,-
- front v dekoru champagner	157	157	G08	47229,-	G11	50210,-
Front v provedení bílé sklo	157	157	815	57257,-	820	60848,-
Front v provedení sklo kieselgrau	157	157	816	57257,-	821	60848,-
- čelo champagner sklo	157	157	817	57257,-	822	60848,-
- Front in Kristallspiegel	157	157	818	57257,-	823	60848,-
 <p>Vnitřní vybavení: š. 55,8 cm: 2 police š. 96,4 cm: 4 police 2 šatní tyče 152 cm</p>						

Ukončovací skříně s křídlovými dveřmi, zkosené, bez horní rampy

Vnitřní vybavení:

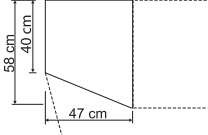
4 police

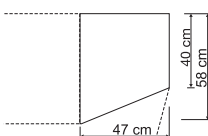
Všechny křídlové dveře s tlum. dovírání

Popis	Rozměry v cm		Výška 216 cm		Výška 236 cm		
	š.	h.	Č. výr.	EURO	Č. výr.	EURO	
 <p>přístavné zleva:</p> <p>front v barevném odstínu korpusu</p> <p>- front dekor bílý</p> <p>- front v dekoru kieselgrau</p> <p>- front v dekoru champagner</p> <p>Front v provedení bílé sklo</p> <p>Front v provedení sklo kieselgrau</p> <p>- čelo champagner sklo</p> <p>- Front in Kristallspiegel</p>	47	58	824	12671,-	832	13349,-	
	47	58	G12	12671,-	G18	13416,-	
	47	58	G13	12671,-	G19	13416,-	
	47	58	G14	12671,-	G20	13416,-	
	47	58	825	14975,-	833	16059,-	
	47	58	826	14975,-	834	16059,-	
	47	58	827	14975,-	835	16059,-	
	47	58	870	14975,-	872	16059,-	
	<p>Nelze samostatně postavit!</p> <p> Není dodáváno ve spojení se skříněmi s posuvnými dveřmi!</p> <p>nelze ve spojení s paspartovým rámem!</p>						
	 <p>přístavné vpravo:</p> <p>front v barevném odstínu korpusu</p> <p>- front dekor bílý</p> <p>- front v dekoru kieselgrau</p> <p>- front v dekoru champagner</p> <p>Front v provedení bílé sklo</p> <p>Front v provedení sklo kieselgrau</p> <p>- čelo champagner sklo</p> <p>- Front in Kristallspiegel</p>	47	58	828	12671,-	836	13349,-
47		58	G15	12671,-	G21	13416,-	
47		58	G16	12671,-	G22	13416,-	
47		58	G17	12671,-	P23	13416,-	
47		58	829	14975,-	837	16059,-	
47		58	830	14975,-	838	16059,-	
47		58	831	14975,-	839	16059,-	
47		58	871	14975,-	886	16059,-	
<p>Nelze samostatně postavit!</p> <p> Není dodáváno ve spojení se skříněmi s posuvnými dveřmi!</p> <p>nelze ve spojení s paspartovým rámem!</p>							



Připojení k zabudované rohové skříně je možné pouze ve spojení s ukončovací stěnou!

Monaco 1000.

SEDEA
SEZNAM PRODEJNÍCH CEN

V.i.P.
by Wiemann







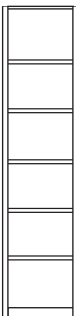

Regál
bez horní rampy

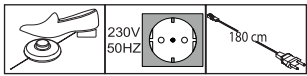

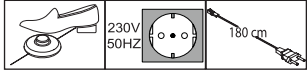
nelze ve spojení s paspartovým rámem!

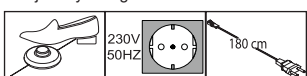
Popis	Rozměry v cm		Výška 216 cm		Výška 236 cm	
	š.	h.	Č. vyr.	EURO	Č. vyr.	EURO
 <p>Regál otevřený v barvě korpusu, 5 polic</p>	40	36	840	9486,-	841	9893,-

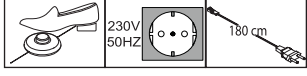
Příslušenství skříně

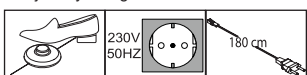
Popis	Rozměry v cm			Č. výr.	EURO
	š.	v.	h.		
 <p>LED osvětlení předsunuté, ploché, ve stříbrné barvě</p> <p>1 kus 2 kusy 3 kusy</p> <p>Tento výrobek obsahuje světelné zdroje třídy energetické náročnosti</p>  <p>230V 50HZ</p> <p>180 cm</p> <p> pouze ve spojení s paspartovými rámy nebo horními rampami!</p>	60 60 60	6 6 6	19 19 19	980 981 982	4269,- 6437,- 8470,-
 <p>LED vestavěné osvětlení ve stříbrné barvě</p> <p>1 kus 2 kusy 3 kusy</p> <p>Tento výrobek obsahuje světelné zdroje třídy energetické náročnosti</p>  <p>230V 50HZ</p> <p>180 cm</p>	60 60 60	6 6 6	19 19 19	983 984 985	4269,- 6437,- 8470,-
 <p>LED osvětlení, předsunuté, ploché, v černé barvě</p> <p>1 kus 2 kusy 3 kusy</p> <p>Tento výrobek obsahuje světelné zdroje třídy energetické náročnosti</p>  <p>230V 50HZ</p> <p>180 cm</p> <p> pouze ve spojení s paspartovými rámy nebo horními rampami!</p>	60 60 60	6 6 6	19 19 19	880 881 882	4269,- 6437,- 8470,-
 <p>LED vestavěné osvětlení v černé barvě</p> <p>1 kus 2 kusy 3 kusy</p> <p>Tento výrobek obsahuje světelné zdroje třídy energetické náročnosti</p>  <p>230V 50HZ</p> <p>180 cm</p>	60 60 60	6 6 6	19 19 19	883 884 885	4269,- 6437,- 8470,-
 <p>LED-osvětlení v provedení chrom</p> <p>1 kus 2 kusy 3 kusy</p> <p>Tento výrobek obsahuje světelné zdroje třídy energetické náročnosti</p>  <p>230V 50HZ</p> <p>180 cm</p>	5,5 5,5 5,5	3 3 3	22,5 22,5 22,5	794 795 796	5489,- 7521,- 11045,-

Monaco 1000.





SEDEA
SEZNAM PRODEJNÍCH CEN

V.i.P.
by Wiemann

Paspartové rámy bez osvětlení

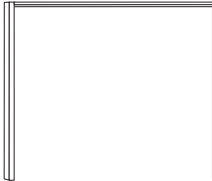

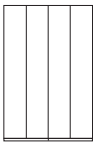
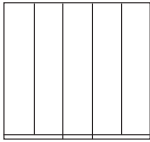
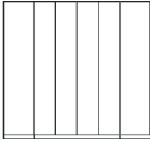

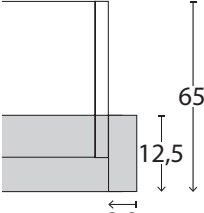
možné použít pouze pro jednotlivé skříně!

Popis	Rozměry v cm		Výška 220 cm		Výška 240 cm	
	š.	h.	Č. výr.	EURO	Č. výr.	EURO
 <p>šířka bočních lišt: 3,2 cm, bez osvětlení</p> <ul style="list-style-type: none"> - pro šířku skříně 50 cm - pro šířku skříně 75 cm - pro šířku skříně 100 cm 	56,4	12,5	842	3117,-	856	3862,-
	81,4	12,5	843	3252,-	857	3998,-
	106,4	12,5	844	3252,-	858	3998,-
 <ul style="list-style-type: none"> - pro šířku skříně 150 cm - pouze pro 3-dveřové skříně 	156,4	12,5	845	3388,-	859	4269,-
 <ul style="list-style-type: none"> - pro šířku skříně 150 cm - pouze pro 4-dveřové skříně 	156,4	12,5	846	3388,-	860	4269,-
<ul style="list-style-type: none"> - pro šířku skříně 200 cm - pro šířku skříně 225 cm 	206,4	12,5	847	3456,-	861	4269,-
	231,4	12,5	848	3591,-	862	4404,-
 <ul style="list-style-type: none"> - pro šířku skříně 250 cm - pouze pro skříně s 5ti dveřmi 	256,4	12,5	849	3591,-	863	4404,-
 <ul style="list-style-type: none"> - pro šířku skříně 250 cm - pouze pro skříně s 6ti dveřmi 	256,4	12,5	850	3591,-	864	4404,-
 <ul style="list-style-type: none"> - pro šířku skříně 300 cm - pouze pro skříně s 6ti dveřmi 	306,4	12,5	851	3659,-	865	4472,-
 <ul style="list-style-type: none"> - pro šířku skříně 300 cm - pouze pro skříně s 8 dveřmi 	306,4	12,5	852	3659,-	866	4472,-
<ul style="list-style-type: none"> - pro šířku skříně 350 cm 	356,4	12,5	853	5150,-	867	5963,-
<p>Pohled na skříně shora vč. paspartových ráků</p>  <p>Rozměry v cm</p>						

Průběžné LED osvětlení (volitelně)

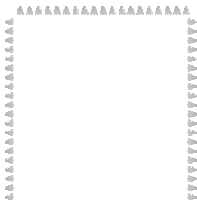
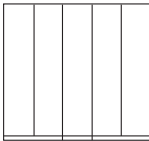

možné použít pouze pro jednotlivé skříně!

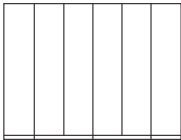
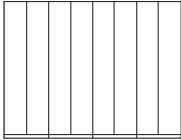
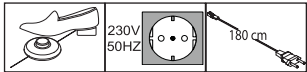
Popis	Rozměry v cm		Výška 220 cm		Výška 240 cm	
	š.	h.	Č. vyr.	EURO	Č. vyr.	EURO
 <p>Příplatek pro průběžné LED osvětlení (volitelně):</p> <p>- pro šířku skříně 100 cm</p> <p>- pro šířku skříně 150 cm</p> <p>- pouze pro 3-dveřové skříně</p>	106,4	12,5	873	17211,-	887	18770,-
	156,4	12,5	874	17956,-	888	19108,-
<p>- pro šířku skříně 150 cm</p> <p>- pouze pro 4-dveřové skříně</p>	156,4	12,5	868	17956,-	869	19108,-
<p>- pro šířku skříně 200 cm</p> <p>- pro šířku skříně 225 cm</p>	206,4	12,5	875	19108,-	889	20735,-
	231,4	12,5	876	19447,-	890	21006,-
 <p>- pro šířku skříně 250 cm</p> <p>- pouze pro skříně s 5ti dveřmi</p>	256,4	12,5	877	19447,-	891	21006,-
 <p>- pro šířku skříně 250 cm</p> <p>- pouze pro skříně s 6ti dveřmi</p>	256,4	12,5	878	19447,-	892	21006,-
 <p>- pro šířku skříně 300 cm</p> <p>- pouze pro skříně s 6ti dveřmi</p>	306,4	12,5	879	19921,-	893	21548,-
 <p>- pro šířku skříně 300 cm</p> <p>- pouze pro skříně s 8 dveřmi</p>	306,4	12,5	986	19921,-	894	21548,-
<p>- pro šířku skříně 350 cm</p>	356,4	12,5	987	23784,-	895	25003,-
<p>Tento výrobek obsahuje světelné zdroje třídy energetické náročnosti</p> 						

Monaco 1000.

SEDEA
SEZNAM PRODEJNÍCH CEN

V.i.P.
by Wiemann



Paspartové rámy S LED osvětlením

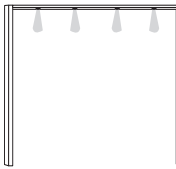
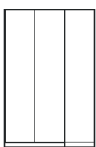
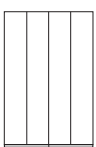
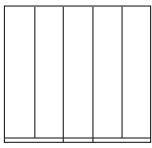
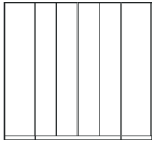
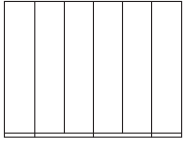
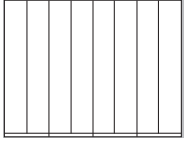
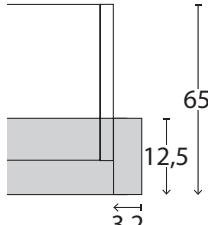
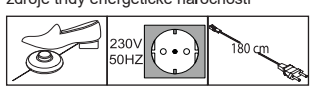

možné použít pouze pro jednotlivé skříně!

Popis	Rozměry v cm		Výška 220 cm		Výška 240 cm	
	š.	h.	Č. výr.	EURO	Č. výr.	EURO
 šířka bočních lišt á 3,2 cm, S LED osvětlením - pro šířku skříně 50 cm 1 svítidlo - pro šířku skříně 75 cm 2 světla - pro šířku skříně 100 cm 2 světla	56,4	12,5	898	8063,-	912	8877,-
	81,4	12,5	899	9080,-	913	9893,-
	106,4	12,5	900	9215,-	914	10096,-
 - pro šířku skříně 150 cm 3 světla - pouze pro 3-dveřové skříně	156,4	12,5	901	10706,-	915	11655,-
 - pro šířku skříně 150 cm 4 světla - pouze pro 4-dveřové skříně	156,4	12,5	902	11926,-	916	13078,-
- pro šířku skříně 200 cm 4 světla - pro šířku skříně 225 cm 6 světel	206,4	12,5	903	11926,-	917	13078,-
	231,4	12,5	904	14433,-	918	15110,-
 - pro šířku skříně 250 cm 5 světel - pouze pro skříně s 5ti dveřmi	256,4	12,5	905	14162,-	919	14975,-
 - pro šířku skříně 250 cm 6 světel - pouze pro skříně s 6ti dveřmi	256,4	12,5	906	16669,-	920	17550,-
 - pro šířku skříně 300 cm 6 světel - pouze pro skříně s 6ti dveřmi	306,4	12,5	907	16669,-	921	17550,-
 - pro šířku skříně 300 cm 8 světel - pouze pro skříně s 8 dveřmi	306,4	12,5	908	19108,-	922	19447,-
- pro šířku skříně 350 cm 7 světel	356,4	12,5	909	20735,-	923	21548,-
Pohled na skříně shora vč. paspartových ráků  Tento výrobek obsahuje světelné zdroje třídy energetické náročnosti  Rozměry v cm						

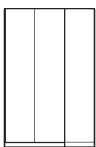
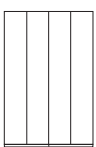
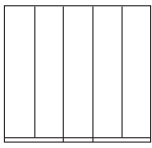
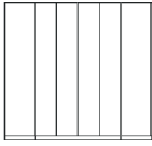
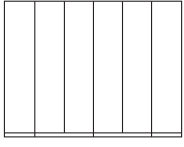
horní rampy,
bez osvětlení





Popis	Rozměry v cm			Č. výr.	EURO
	š.	v.	h.		
 <ul style="list-style-type: none"> - pro délku skříně 37,5 cm - pro šířku skříně 50 cm - pro šířku skříně 75 cm - pro šířku skříně 100 cm 	37,5	3,2	12,5	964	1491,-
	50	3,2	12,5	926	1491,-
	75	3,2	12,5	927	1491,-
	100	3,2	12,5	928	1491,-
 <ul style="list-style-type: none"> - pro šířku skříně 150 cm - pouze pro 3-dveřové skříně 	150	3,2	12,5	929	1694,-
 <ul style="list-style-type: none"> - pro šířku skříně 150 cm - pouze pro 4-dveřové skříně 	150	3,2	12,5	930	1694,-
<ul style="list-style-type: none"> - pro šířku skříně 200 cm - pro šířku skříně 225 cm 	200	3,2	12,5	931	1965,-
	225	3,2	12,5	932	2033,-
 <ul style="list-style-type: none"> - pro šířku skříně 250 cm - pouze pro skříně s 5ti dveřmi 	250	3,2	12,5	933	2033,-
 <ul style="list-style-type: none"> - pro šířku skříně 250 cm - pouze pro skříně s 6ti dveřmi 	250	3,2	12,5	934	2033,-
 <ul style="list-style-type: none"> - pro šířku skříně 300 cm - pouze pro skříně s 6ti dveřmi 	300	3,2	12,5	935	2101,-
 <ul style="list-style-type: none"> - pro šířku skříně 300 cm - pouze pro skříně s 8 dveřmi 	300	3,2	12,5	936	2101,-
<ul style="list-style-type: none"> - pro šířku skříně 350 cm 	350	3,2	12,5	937	3591,-
pro rohové skříně:					
- pro vestavěnou skříň	65	3,2	12,5	940	1558,-
- pro průchozí rohovou skříň	114	3,2	12,5	941	1558,-
- pro rohovou skříň 90 stupňů s kříd. dveřmi	108	3,2	12,5	965	2981,-
- pro rohovou skříň se skládacími dveřmi, 90 stupňů	157	3,2	12,5	942	3252,-
pro ukončovací skříně:					
- pro ukonč. skříň levou	55,5	3,2	12,5	943	1287,-
- pro ukončovací skříň pravou	55,5	3,2	12,5	944	1287,-
- pro regálový element	40	3,2	12,5	945	1491,-

Monaco 1000.

SEDEA
SEZNAM PRODEJNÍCH CEN

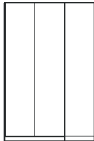
V.i.P.
by Wiemann

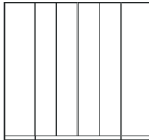
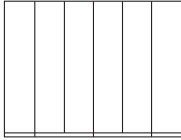
**horní rampy,
pro LED osvětlení, které musí být samostatně objednáváno**

Popis	Rozměry v cm			Č. výr.	EURO
	š.	v.	h.		
 <ul style="list-style-type: none"> - pro délku skříně 37,5 cm 1 otvor - pro šířku skříně 50 cm 1 otvor - pro šířku skříně 75 cm 2 otvory - pro šířku skříně 100 cm 2 otvory 	37,5	3,2	12,5	966	1491,-
	50	3,2	12,5	946	1491,-
	75	3,2	12,5	947	1558,-
	100	3,2	12,5	948	1558,-
 <ul style="list-style-type: none"> - pro šířku skříně 150 cm 3 otvory <p>- pouze pro 3-dveřové skříně</p>	150	3,2	12,5	949	1897,-
 <ul style="list-style-type: none"> - pro šířku skříně 150 cm 4 otvory <p>- pouze pro 4-dveřové skříně</p>	150	3,2	12,5	950	1965,-
<ul style="list-style-type: none"> - pro šířku skříně 200 cm 4 otvory - pro šířku skříně 225 cm 6 otvorů 	200	3,2	12,5	951	2168,-
	225	3,2	12,5	952	2372,-
 <ul style="list-style-type: none"> - pro šířku skříně 250 cm 5 otvorů <p>- pouze pro skříně s 5ti dveřmi</p>	250	3,2	12,5	953	2372,-
 <ul style="list-style-type: none"> - pro šířku skříně 250 cm 6 otvorů <p>- pouze pro skříně s 6ti dveřmi</p>	250	3,2	12,5	954	2439,-
 <ul style="list-style-type: none"> - pro šířku skříně 300 cm 6 otvorů <p>- pouze pro skříně s 6ti dveřmi</p>	300	3,2	12,5	955	2439,-
 <ul style="list-style-type: none"> - pro šířku skříně 300 cm 8 otvorů <p>- pouze pro skříně s 8 dveřmi</p>	300	3,2	12,5	956	2507,-
<ul style="list-style-type: none"> - pro šířku skříně 350 cm 7 otvorů 	350	3,2	12,5	957	3930,-

Monaco 1000.

SEDEA
SEZNAM PRODEJNÍCH CEN

V.i.P.
by Wiemann

horní rampy, pro LED osvětlení, které musí být samostatně objednáváno

Popis	Rozměry v cm			Č. výr.	EURO
	š.	v.	h.		
 <p>pro rohové skříně:</p> <ul style="list-style-type: none"> - pro vestavěnou skřín 1 otvor - pro průchozí rohovou skřín 2 otvory - pro rohovou skřín 90 stupňů s kříd. dveřmi 2 otvory - pro rohovou skřín 90 stupňů se sklád. dveřmi 4 otvory 	65	3,2	12,5	958	1626,-
	114	3,2	12,5	959	1694,-
	108	3,2	12,5	967	3117,-
	157	3,2	12,5	960	3456,-
<p>pro ukončovací skříně:</p> <ul style="list-style-type: none"> - pro ukonč. skřín levou 1 otvor - pro ukončovací skřín pravou 1 otvor - pro regálový element 1 otvor 	55,5	3,2	12,5	961	1491,-
	55,5	3,2	12,5	962	1491,-
	40	3,2	12,5	963	1491,-

set osvětlení pro horní rampy

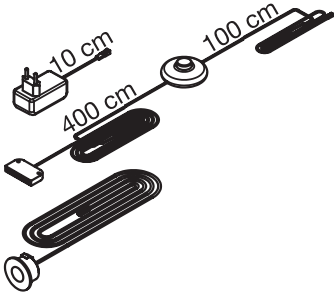
Popis	Rozměry v cm			Č. výr.	EURO
	š.	v.	h.		
<p>LED osvětlení, set, sestává z: nožní vypínač, LED zástrčka EVG s Napájecí vedení a LED bodovka(s)</p>  <p>Maximální vzdálenost mezi vnějšími světly:</p>					
1 svítidlo	–			970	3252,-
2 světla	360 cm			971	3659,-
3 světla	360 cm			972	4675,-
4 světla	360 cm			973	5082,-
5 světel	500 cm			974	6166,-
6 světel	500 cm			975	6437,-
7 světel	500 cm			976	10096,-
8 světel	500 cm			977	10096,-
9 světel	680 cm			978	12061,-
10 světel	680 cm			979	12061,-

Tento výrobek obsahuje světelné zdroje třídy energetické náročnosti

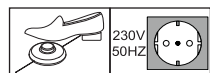

Kranzleisten für Planungsschränke, bestehend aus Grund- und

Anbauelement(en)

bez osvětlení

Popis	Rozměry v cm			Č. výr.	EURO
	š.	v.	h.		
 horní rampa, bez osvětlení	1	3,2	12,5	KR1	2236,-
Důležité informace pro objednání horních ramp: Tato rampa je určena výhradně pro elementy k plánování sestávající ze základního a přístavného prvku (prvků), lze objednat. Cena se vypočítá následovně: Jednotlivé šířky prvků se sčítají a výsledkem jsou celková délka rampy. To se zaokrouhluje na celé metry nahoru a s cena Art. č. KR1 násobená. POZOR: Art. č. KR1 musí, bez ohledu na délku horní rampy lze objednat jen 1 x! Upozornění: horní rampy pro plánování sestavy skříní jsou dodávány pouze do délky max. 300 cm! Poznámka: u kombinací plánovacích skříní a regálu bude horní rampa ovládání přes Art. č. KR1 nebo KR2!					cena pro běžný metr

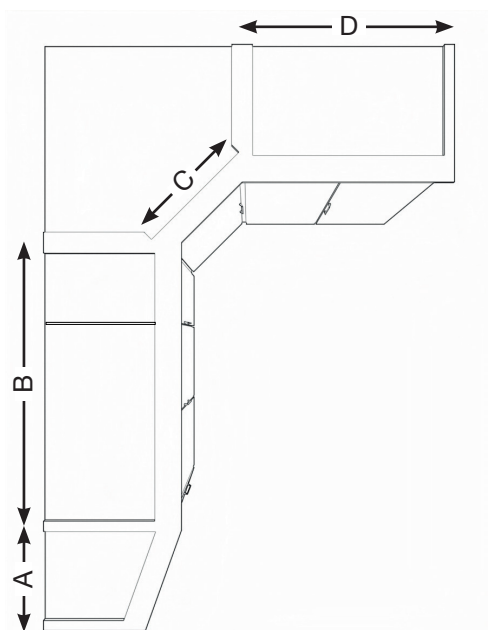

příklad objednávky:



Element	Označení	Artiklové číslo horní rampy
A	ukončovací skříň levá	943
B	Plánovací skříň, skládá se z: 100 cm - základní element, 37,5 cm - přístav. element = celková šířka 137,5cm	KR1 cena = 2 x KR1 (137,5 cm bude zaokrouhleno na 2 m)
C	Rohová skříň vestavná	940
D	100 cm - skříň s kříd. dveřmi	928

Kranzleisten für Planungsschränke, bestehend aus Grund- und

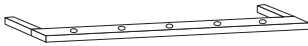
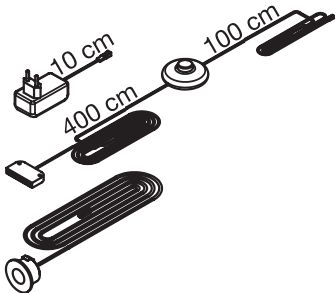
Anbauelement(en) s osvětlením

Popis	Rozměry v cm			Č. vyr.	EURO
	š.	v.	h.		
 horní rampa, pro LED osvětlení, které musí být samostatně objednáváno	1	3,2	12,5	KR2	2304,-
Důležité informace pro objednání horních ramp: Tato rampa je určena výhradně pro elementy k plánování sestávající ze základního a přístavného prvku (prvků), lze objednat. Cena se vypočítá následovně: Jednotlivé šířky prvků se sčítají a výsledkem jsou celková délka rampy. To se zaokrouhuje na celé metry nahoru a s cena Art. č. KR2 znásobená. POZOR: Art. č. KR2 musí, nezávisle na délku horní rampy lze objednat jen 1 x!					cena pro běžný metr
LED osvětlení, set, sestává z: nožní vypínač, LED zástrčka EVG s Napájecí vedení a LED bodovka(s)					
 10 cm 400 cm 100 cm					
Maximální vzdálenost mezi vnějšími světly:					
1 svítidlo	–			970	3252,-
2 světla	360 cm			971	3659,-
3 světla	360 cm			972	4675,-
4 světla	360 cm			973	5082,-
5 světél	500 cm			974	6166,-
6 světél	500 cm			975	6437,-
7 světél	500 cm			976	10096,-
8 světél	500 cm			977	10096,-
9 světél	680 cm			978	12061,-
10 světél	680 cm			979	12061,-
Tento výrobek obsahuje světelné zdroje třídy energetické náročnosti					
 230V 50HZ					
 Pro každé dveře je k dispozici jedno světlo Uveďte prosím odpovídající číslo výrobku!					

Monaco 1000. skříně s kříd. dveřmi.

V.i.P.
by Wiemann

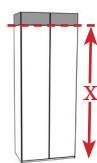
Individ. rozměr dle požadavku - možnosti u modelu Monaco 1000, skř. s kříd. dveřmi

Snížení výšky

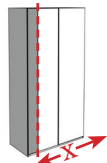



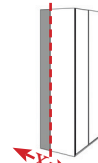



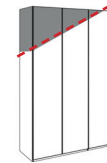





Zkrácení šířky

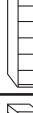

zkrácení hloubky

boční
Zešikmenízadní strany
Zešikmení

elementy skříní					
 šířka 37,5 cm bez zásuvek	●	●	●		●
 šířka 50 cm bez zásuvek	●	●	●	● v rastru od 50 - 250 cm	●
 šířka 50 cm 3 zásuvky	●				●
 šířka 75 cm bez zásuvek	●	●	●		●
 šířka 75 cm 3 zásuvky	●				●
 šířka 100 cm bez zásuvek	●	●	●		●
 šířka 100 cm 3 zásuvky	●				●
 Regály Hloubka 36 cm	●				
 Ukončovací skříně	●				
 plně vestavěná rohová skříň	●		●		
 průchozí rohová skříň	●				
 rohová skříň s otev. přes 90 stupňů stupňů u kříd. dveří	●				
 rohová skříň s otev. přes 90 stupňů stupňů u sklád. dveří	●				

Individ. rozměr dle požadavku - příklad objednávky

Příklad objednávky pro zkrácení výšky

skříň s kříd. dveřmi, š. 300 cm, v. 216 cm
 Front sklo kieselgrau

Snížení výšky na 200 cm

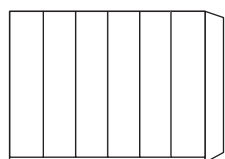

samostatná skříň

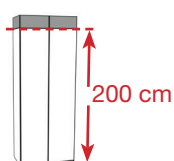

Snížení výšky

=

1 x Art. č. 642

skříň s kříd. dveřmi, š. 300 cm, v. 216 cm

Front sklo kieselgrau

6 x Art. č. HK2

Příplatek pro dveře se sklem/zrcadlem

Příklad objednávky pro symetrické zkrácení šířky

skříň s kříd. dveřmi, š. 150 cm, v. 216 cm, s horní rampou
 Front v barvě korpusu

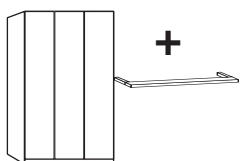

samostatná skříň

+

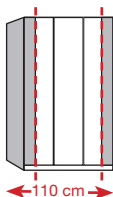

Zkrácení šířky

=

1 x Art. č. 400

skříň s kříd. dveřmi, š. 150 cm, v. 216 cm

Front v barvě korpusu

1 x Art. č. 929 horní rampa, š. 150 cm

1 x Art. č. BL1 krácení šířky VLEVO

pro dveře v dekoru korpusu

1 x Art. č. BR1 krácení šířky VPRAVO

pro dveře v dekoru korpusu

1 x Art. č. BK3 pro zkrácení horní rampy

bez osvětlení

Příklad objednávky pro zkrácení hloubky

skříň s kříd. dveřmi, š. 150 cm, v. 216 cm, hl. 58 cm
 Front v barvě korpusu

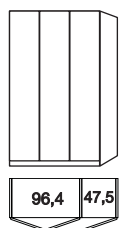

samostatná skříň

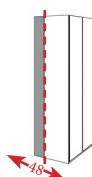

zkrácení
 hloubky

=

1 x Art. č. 400

skříň s kříd. dveřmi, š. 150 cm, v. 216 cm

Front v barvě korpusu

2 x Art. č. TK1 krácení hloubky pro skříňový element

(viz tabulka šířek korpusů)

Individ. rozměr dle požadavku - příklad objednávky

Příklad objednávky pro zadní zkosení

skříň s kříd. dveřmi, š. 200 cm, v. 216 cm
 Front sklo bílé

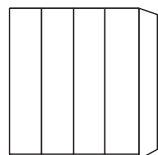

samostatná skříň

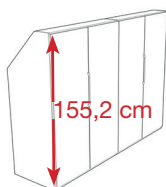

zadní strany
 Zešíkmení

1 x Art. č. 513

skříň s kříd. dveřmi, š. 200 cm, v. 216 cm
 Front sklo bílé

2 x Art. č. D54

Příplatek pro skříňový element
 (š. 200 cm = 2 x 100 cm)

1 x VB1 doplňující materiál v dekoru korpusu
 (Horní korpus zkosený
 a zkrácení výšky)

Příklad objednávky 1 pro boční zkosení (pouze VPRAVO)

skříň s kříd. dveřmi, š. 300 cm, v. 236 cm, s horní rampou
 Front sklo bílé

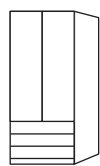

+

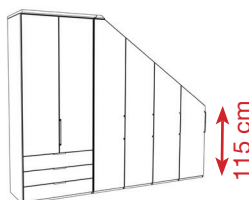
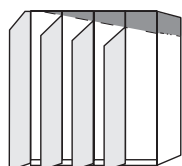

1 x Art. č. 386

skříňě funkční/křídlové, š. 100 cm, v. 236 cm
 3 zásuvky, front sklo bílé

1 x Art. č. 928 horní rampa, š. 100 cm

1 x Art. č. D42

Zkosení horního korpusu skříňě, š. 200 cm, 4 dveřová
 Zešíkmení VPRAVO, front sklo bílé

1 x Art. č. 926 horní rampa, š. 50 cm*
 Horní rampy pro úpravu na místě š. 50 cm*

+



+



Příklad objednávky 2 pro boční zkosení (oboustranné)

skříň s kříd. dveřmi, š. 390 cm, v. 236 cm, s horní rampou
 Front sklo champagner

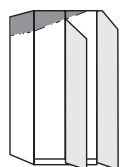

+

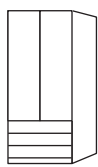

+



+



+

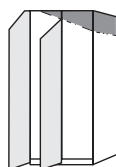

+



+



+



+



+



1 x Art. č. D09

Zkosení horního korpusu skříňě, š. 100 cm, v. 236 cm,
 zešíkmení VLEVO

1 x Art. č. 926

Horní rampy pro úpravu na místě š. 50 cm*

1 x Art. č. 390

Funkční skříňě s kříd. dveřmi, š. 100 cm, v. 236 cm

1 x Art. č. 928

Horní rampa, š. 100 cm

1 x Art. č. 841

Regál š. 40 cm, v. 236 cm

1 x Art. č. 945

Horní rampa pro regál, š. 40 cm

1 x Art. č. 226

skříň s kříd. dveřmi, š. 50 cm, v. 236 cm

1 x Art. č. 926

Horní rampa, š. 50 cm

1 x Art. č. D34

Zkosení horního korpusu skříňě, š. 100 cm, v. 236 cm,
 zešíkmení VPRAVO

1 x Art. č. 926

Horní rampy pro úpravu na místě š. 50 cm*

* Šířka musí být upravena na místě!

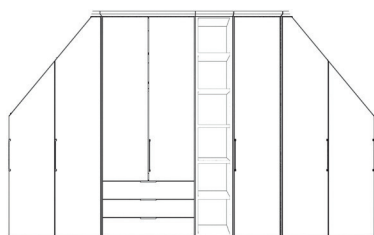

Individ. rozměr dle požadavku - příplatek pro Monaco 1000, skř. s kříd. dveřmi

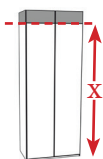
Snížení výšky
Krácení výšky (v rastru od 1,6 cm) - zůstatková minimální výška 70 cm

je možné, že se při zkrácení výšky objeví v horním korpusu mezery

Doplňující materiál je potřebné objednat současně!

POZOR - žádné krácení výšky paspartového rámu ve spojení s průběžným LED osvětlením!

elementy skříní	Příplatek	Č. výř.	EURO
šířka 37,5 cm bez zásuvek	- je Tür im Korpus-Farbton - je Tür in Glas-Ausführung / Spiegel	HK1 HK2	8809,- 10571,-
šířka 50 cm bez zásuvek	- je Tür im Korpus-Farbton - je Tür in Glas-Ausführung / Spiegel - für Passepartout-Rahmen	HK1 HK2 HK3	8809,- 10571,- 3456,-
šířka 50 cm 3 zásuvky	- je Tür im Korpus-Farbton - je Tür in Glas-Ausführung / Spiegel - für Passepartout-Rahmen	HK1 HK2 HK3	8809,- 10571,- 3456,-
šířka 75 cm bez zásuvek	- je Tür im Korpus-Farbton - je Tür in Glas-Ausführung / Spiegel - für Passepartout-Rahmen	HK1 HK2 HK3	8809,- 10571,- 3456,-
šířka 75 cm 3 zásuvky	- je Tür im Korpus-Farbton - je Tür in Glas-Ausführung / Spiegel - für Passepartout-Rahmen	HK1 HK2 HK3	8809,- 10571,- 3456,-
šířka 100 cm bez zásuvek	- je Tür im Korpus-Farbton - je Tür in Glas-Ausführung / Spiegel - für Passepartout-Rahmen	HK1 HK2 HK3	8809,- 10571,- 3456,-
šířka 100 cm 3 zásuvky	- je Tür im Korpus-Farbton - je Tür in Glas-Ausführung / Spiegel - für Passepartout-Rahmen	HK1 HK2 HK3	8809,- 10571,- 3456,-
Regály Hloubka 36 cm	- je Regalelement	HK4	8809,-
Ukončovací skříně	- je Tür im Korpus-Farbton - je Tür in Glas-Ausführung / Spiegel	HK1 HK2	8809,- 10571,-
plně vestavěná rohová skříň	- je Tür im Korpus-Farbton - je Tür in Glas-Ausführung / Spiegel	HK1 HK2	8809,- 10571,-
průchozí rohová skříň	- je Tür im Korpus-Farbton - je Tür in Glas-Ausführung / Spiegel	HK1 HK2	8809,- 10571,-
rohová skříň s otev. přes 90 stupňů stupňů u kříd. dveří	- je Tür im Korpus-Farbton - je Tür in Glas-Ausführung / Spiegel	HK1 HK2	8809,- 10571,-
rohová skříň s otev. přes 90 stupňů stupňů u sklád. dveří	- je Tür im Korpus-Farbton - je Tür in Glas-Ausführung / Spiegel	HK1 HK2	8809,- 10571,-

Monaco 1000.

V.i.P.
 by Wiemann

Individ. rozměr dle požadavku - příplatek pro Monaco 1000, skř. s kříd. dveřmi









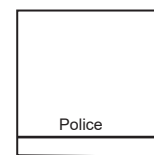

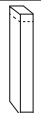

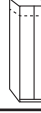

Krácení hloubky - minimální hloubka od 35 cm



POZOR - vyšší redukce hloubky může narušit funkci šatní tyče.
v tomto případě je výsuvná šatní tyč doporučeno (viz příslušenství ke skříním).



elementy skříní	Příplatek	Č. výr.	EURO
 šířka 37,5 cm bez zásuvek	- je Schrank-Element (siehe Tabelle Korpusbreiten) - für Kürzungen zusätzlicher Einlegeböden - für Kürzung von Kranzleisten-Typen (Rückläufer)	TK1 TK2 TK3	11384,- 1694,- 1694,-
 šířka 50 cm bez zásuvek	- je Schrank-Element (siehe Tabelle Korpusbreiten) - für Kürzungen zusätzlicher Einlegeböden - für Kürzung von Kranzleisten-Typen (Rückläufer)	TK1 TK2 TK3	11384,- 1694,- 1694,-
 šířka 50 cm 3 zásuvky			
 šířka 75 cm bez zásuvek	- je Schrank-Element (siehe Tabelle Korpusbreiten) - für Kürzungen zusätzlicher Einlegeböden - für Kürzung von Kranzleisten-Typen (Rückläufer)	TK1 TK2 TK3	11384,- 1694,- 1694,-
 šířka 75 cm 3 zásuvky			
 šířka 100 cm bez zásuvek	- je Schrank-Element (siehe Tabelle Korpusbreiten) - für Kürzung zusätzlicher Einlegeböden - für Kürzung von Kranzleisten-Typen (Rückläufer)	TK1 TK2 TK3	11384,- 1694,- 1694,-
 šířka 100 cm 3 zásuvky			
 Regály Hloubka 36 cm			
 Ukončovací skříně			
 plně vestavěná rohová skříně	- pro rohovou skříně - für Kürzungen zusätzlicher Einlegeböden - für Kürzung von Kranzleisten-Typen (Rückläufer)	TK1 TK2 TK3	11384,- 1694,- 1694,-
 průchozí rohová skříně			
 rohová skříně s otev. přes 90 stupňů stupňů u kříd. dveří			
 rohová skříně s otev. přes 90 stupňů stupňů u sklád. dveří			

Individ. rozměr dle požadavku - příplatek pro Monaco 1000, skř. s kříd. dveřmi

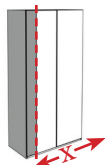

Zkrácení šířky

Krácení šířky - zůstatková minimál. šířka 20 cm

Zkracování probíhá buď na levých a/nebo pravých vnějších dveřích.

Pro symetrické zkrácení si prosím objednejte zkrácení šířky VLEVO i VPRAVO na vnější straně.



POZOR - při krácení šířky VLEVO bude vynechán levý měkký okraj hrany frontu, se zkrácením šířky VPRAVO je vynechán pravý měkký okraj frontu.

elementy skříní	Příplatek	Č. výr.	EURO
<p>šířka 37,5 cm bez zásuvek</p>	<p>Zkrácení šířky dveří zavěš. VLEVO:</p> <ul style="list-style-type: none"> - je Tür im Korpus-Farbtou - je Tür in Glas-Ausführung / Spiegel <p>Zkrácení šířky dveří zavěš. VPRAVO:</p> <ul style="list-style-type: none"> - je Tür im Korpus-Farbtou - je Tür in Glas-Ausführung / Spiegel <ul style="list-style-type: none"> - für Kürzungen zusätzlicher Einlegeböden - für Kürzungen von Kranzleisten ohne Beleuchtung 	<p>BL1 BL2</p> <p>BR1 BR2</p> <p>BK1 BK3</p>	<p>9622,- 15788,-</p> <p>9622,- 15788,-</p> <p>1694,- 1694,-</p>
<p>šířka 50 cm bez zásuvek</p>	<p>Zkrácení šířky dveří zavěš. VLEVO:</p> <ul style="list-style-type: none"> - je Tür im Korpus-Farbtou - je Tür in Glas-Ausführung / Spiegel <p>Zkrácení šířky dveří zavěš. VPRAVO:</p> <ul style="list-style-type: none"> - je Tür im Korpus-Farbtou - je Tür in Glas-Ausführung / Spiegel <ul style="list-style-type: none"> - für Kürzungen zusätzlicher Einlegeböden - für Kürzungen von Passepartout-Rahmen ohne Bel. - für Kürzungen von Kranzleisten ohne Beleuchtung 	<p>BL1 BL2</p> <p>BR1 BR2</p> <p>BK1 BK2 BK3</p>	<p>9622,- 15788,-</p> <p>9622,- 15788,-</p> <p>1694,- 1694,- 1694,-</p>
<p>šířka 75 cm bez zásuvek</p>	<p>Zkrácení šířky VLEVO na vnější straně</p> <ul style="list-style-type: none"> - je Tür im Korpus-Farbtou - je Tür in Glas-Ausführung / Spiegel <p>Zkrácení šířky VPRAVO na vnější straně</p> <ul style="list-style-type: none"> - je Tür im Korpus-Farbtou - je Tür in Glas-Ausführung / Spiegel <ul style="list-style-type: none"> - für Kürzungen zusätzlicher Einlegeböden - für Kürzungen von Passepartout-Rahmen ohne Bel. - für Kürzungen von Kranzleisten ohne Beleuchtung 	<p>BL1 BL2</p> <p>BR1 BR2</p> <p>BK1 BK2 BK3</p>	<p>9622,- 15788,-</p> <p>9622,- 15788,-</p> <p>1694,- 1694,- 1694,-</p>
<p>šířka 100 cm bez zásuvek</p>	<p>Zkrácení šířky VLEVO na vnější straně</p> <ul style="list-style-type: none"> - je Tür im Korpus-Farbtou - je Tür in Glas-Ausführung / Spiegel <p>Zkrácení šířky VPRAVO na vnější straně</p> <ul style="list-style-type: none"> - je Tür im Korpus-Farbtou - je Tür in Glas-Ausführung / Spiegel <ul style="list-style-type: none"> - für Kürzungen zusätzlicher Einlegeböden - für Kürzungen von Passepartout-Rahmen ohne Bel. - für Kürzungen von Kranzleisten ohne Beleuchtung 	<p>BL1 BL2</p> <p>BR1 BR2</p> <p>BK1 BK2 BK3</p>	<p>9622,- 15788,-</p> <p>9622,- 15788,-</p> <p>1694,- 1694,- 1694,-</p>

Monaco 1000.

V.i.P.
by Wiemann

Individ. rozměr dle požadavku - příplatek pro Monaco 1000, skř. s kříd. dveřmi

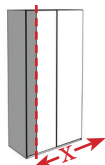

Zkrácení šířky

Krácení šířky - zůstatková minimál. šířka 20 cm

Zkracování probíhá buď na levých a/nebo pravých vnějších dveřích.

Pro symetrické zkrácení si prosím objednejte zkrácení šířky VLEVO i VPRAVO na vnější straně.



POZOR - při krácení šířky VLEVO bude vynechán levý měkký okraj hrany frontu, se zkrácením šířky VPRAVO je vynechán pravý měkký okraj frontu.

elementy skříní	Příplatek	Č. výr.	EURO
<p>šířka 150 cm bez zásuvek</p>	<p>Zkrácení šířky VLEVO na vnější straně - je Tür im Korpus-Farbtou - je Tür in Glas-Ausführung / Spiegel</p> <p>Zkrácení šířky VPRAVO na vnější straně - je Tür im Korpus-Farbtou - je Tür in Glas-Ausführung / Spiegel</p> <p>- für Kürzungen zusätzlicher Einlegeböden - für Kürzungen von Passepartout-Rahmen ohne Bel. - für Kürzungen von Kranzleisten ohne Beleuchtung</p>	<p>BL1 BL2</p> <p>BR1 BR2</p> <p>BK1 BK2 BK3</p>	<p>9622,- 15788,-</p> <p>9622,- 15788,-</p> <p>1694,- 1694,- 1694,-</p>
<p>šířka 200 cm bez zásuvek</p>	<p>Zkrácení šířky VLEVO na vnější straně - je Tür im Korpus-Farbtou - je Tür in Glas-Ausführung / Spiegel</p> <p>Zkrácení šířky VPRAVO na vnější straně - je Tür im Korpus-Farbtou - je Tür in Glas-Ausführung / Spiegel</p> <p>- für Kürzungen zusätzlicher Einlegeböden - für Kürzungen von Passepartout-Rahmen ohne Bel. - für Kürzungen von Kranzleisten ohne Beleuchtung</p>	<p>BL1 BL2</p> <p>BR1 BR2</p> <p>BK1 BK2 BK3</p>	<p>9622,- 15788,-</p> <p>9622,- 15788,-</p> <p>1694,- 1694,- 1694,-</p>
<p>šířka 225 cm bez zásuvek</p>	<p>Zkrácení šířky VLEVO na vnější straně - je Tür im Korpus-Farbtou - je Tür in Glas-Ausführung / Spiegel</p> <p>Zkrácení šířky VPRAVO na vnější straně - je Tür im Korpus-Farbtou - je Tür in Glas-Ausführung / Spiegel</p> <p>- für Kürzungen zusätzlicher Einlegeböden - für Kürzungen von Passepartout-Rahmen ohne Bel. - für Kürzungen von Kranzleisten ohne Beleuchtung</p>	<p>BL1 BL2</p> <p>BR1 BR2</p> <p>BK1 BK2 BK3</p>	<p>9622,- 15788,-</p> <p>9622,- 15788,-</p> <p>1694,- 1694,- 1694,-</p>
<p>šířka 250 cm bez zásuvek</p>	<p>Zkrácení šířky VLEVO na vnější straně - je Tür im Korpus-Farbtou - je Tür in Glas-Ausführung / Spiegel</p> <p>Zkrácení šířky VPRAVO na vnější straně - je Tür im Korpus-Farbtou - je Tür in Glas-Ausführung / Spiegel</p> <p>- für Kürzungen zusätzlicher Einlegeböden - für Kürzungen von Passepartout-Rahmen ohne Bel. - für Kürzungen von Kranzleisten ohne Beleuchtung</p>	<p>BL1 BL2</p> <p>BR1 BR2</p> <p>BK1 BK2 BK3</p>	<p>9622,- 15788,-</p> <p>9622,- 15788,-</p> <p>1694,- 1694,- 1694,-</p>

Individ. rozměr dle požadavku - příplatek pro Monaco 1000, skř. s kříd. dveřmi

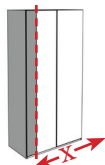

Zkrácení šířky

Krácení šířky - zůstatková minimál. šířka 20 cm

Zkracování probíhá buď na levých a/nebo pravých vnějších dveřích.

Pro symetrické zkrácení si prosím objednejte zkrácení šířky VLEVO i VPRAVO na vnější straně.

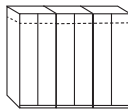
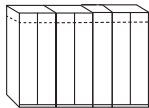

POZOR - při krácení šířky VLEVO bude vynechán levý měkký okraj hrany frontu, se zkrácením šířky VPRAVO je vynechán pravý měkký okraj frontu.

elementy skříní	Příplatek	Č. výr.	EURO
 <p>šířka 300 cm bez zásuvek</p>	<p>Zkrácení šířky VLEVO na vnější straně - je Tür im Korpus-Farbtou - je Tür in Glas-Ausführung / Spiegel</p> <p>Zkrácení šířky VPRAVO na vnější straně - je Tür im Korpus-Farbtou - je Tür in Glas-Ausführung / Spiegel</p> <p>- für Kürzungen zusätzlicher Einlegeböden - für Kürzungen von Passepartout-Rahmen ohne Bel. - für Kürzungen von Kranzleisten ohne Beleuchtung</p>	<p>BL1 BL2</p> <p>BR1 BR2</p> <p>BK1 BK2 BK3</p>	<p>9622,- 15788,-</p> <p>9622,- 15788,-</p> <p>1694,- 1694,- 1694,-</p>
 <p>šířka 350 cm bez zásuvek</p>	<p>Zkrácení šířky VLEVO na vnější straně - je Tür im Korpus-Farbtou - je Tür in Glas-Ausführung / Spiegel</p> <p>Zkrácení šířky VPRAVO na vnější straně - je Tür im Korpus-Farbtou - je Tür in Glas-Ausführung / Spiegel</p> <p>- für Kürzungen zusätzlicher Einlegeböden - für Kürzungen von Passepartout-Rahmen ohne Bel. - für Kürzungen von Kranzleisten ohne Beleuchtung</p>	<p>BL1 BL2</p> <p>BR1 BR2</p> <p>BK1 BK2 BK3</p>	<p>9622,- 15788,-</p> <p>9622,- 15788,-</p> <p>1694,- 1694,- 1694,-</p>

Monaco 1000.

V.i.P.
by Wiemann

Individ. rozměr dle požadavku - příplatek pro Monaco 1000, skř. s kříd. dveřmi



zadní strany
Zešíkmení

zadní stěna zkosená vč. krácení výšky (v rastru od 1,6 cm)

Horní část je viditelná přes zkosení a snížení výšky, v tomto případě je nutný obkladový materiál (viz doplňkový materiál)

⚠ POZOR - není možné spojení se skříní se zkoseným horním kor-

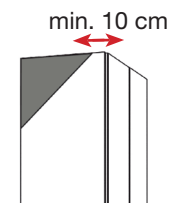

elementy skříní	Příplatek	Č. výr.	EURO
šířka 37,5 cm bez zásuvek	- je Schrank-Element	D51	20192,-
šířka 50 cm bez zásuvek	- je Schrank-Element	D52	20192,-
šířka 50 cm 3 zásuvky	- je Schrank-Element	D52	20192,-
šířka 75 cm bez zásuvek	- je Schrank-Element	D53	20192,-
šířka 75 cm 3 zásuvky	- je Schrank-Element	D53	20192,-
šířka 100 cm bez zásuvek	- je Schrank-Element	D54	20192,-
šířka 100 cm 3 zásuvky	- je Schrank-Element	D54	20192,-
Regály Hloubka 36 cm			
Ukončovací skříně			
plně vestavěná rohová skříň			
průchozí rohová skříň			
rohová skříň s otev. přes 90 stupňů stupňů u kříd. dveří			
rohová skříň s otev. přes 90 stupňů stupňů u sklád. dveří			

Monaco 1000.

V.i.P.
by Wiemann

Individ. rozměr dle požadavku - sešíkmení u stropu skříně se 2 vnějšími stěnami

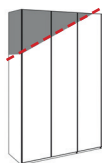

boční
Zešíkmení

zkosení strany vč. zkrácení výšky
Zkosení bude ke stropu doplněno o 4 cm.

Otvor na spodní straně ke zdi mezi 4 - 15 cm.

Panel je dodáván v barvě korpusu.

Horní rampy pro úpravu na místě na str. 15

⚠ POZOR - není možné spojení se zkrácením hloubky a šířky!

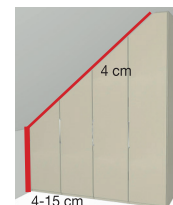

elementy skříní	zešíkmení VLEVO -> zavěš. dveří VPRAVO	Č. výr.	EURO
<p>šířka 50 cm bez zásuvek</p>	1-dveřové front v barevném odstínu korpusu 1-dveřové - front dekor bílý 1-dveřové - front v dekoru kieselgrau 1-dveřové - front v dekoru champagner 1-dveřové - front sklo bílé 1-dveřové - front sklo kieselgrau 1-dveřové - front sklo champagner 1-dveřové - čelo křišťálovým zrcadlem	D01 D55 D56 D57 D02 D03 D04 D05	26901,- 26901,- 26901,- 26901,- 32118,- 32118,- 32118,- 32118,-
<p>šířka 100 cm bez zásuvek</p>	2 dveřové front v barevném odstínu korpusu 2 dveřové - front dekor bílý 2 dveřové - front v dekoru kieselgrau 2 dveřové - front v dekoru champagner 2 dveřové - front sklo bílé 2 dveřové - front sklo kieselgrau 2 dveřové - front sklo champagner 2 dveřové - čelo křišťálovým zrcadlem	D06 D58 D59 D60 D07 D08 D09 D10	47771,- 47771,- 47771,- 47771,- 58206,- 58206,- 58206,- 58206,-
<p>šířka 150 cm bez zásuvek</p>	3-dveřové front v barevném odstínu korpusu 3-dveřové - front dekor bílý 3-dveřové - front v dekoru kieselgrau 3-dveřové - front v dekoru champagner 3-dveřové - front sklo bílé 3-dveřové - front sklo kieselgrau 3-dveřové - front sklo champagner 3-dveřové - čelo křišťálovým zrcadlem	D11 D61 D62 D63 D12 D13 D14 D15	72503,- 72503,- 72503,- 72503,- 88020,- 88020,- 88020,- 88020,-
<p>šířka 200 cm bez zásuvek</p>	4-dveřové front v barevném odstínu korpusu 4-dveřové - front dekor bílý 4-dveřové - front v dekoru kieselgrau 4-dveřové - front v dekoru champagner 4-dveřové - front sklo bílé 4-dveřové - front sklo kieselgrau 4-dveřové - front sklo champagner 4-dveřové - čelo křišťálovým zrcadlem	D16 D64 D65 D66 D17 D18 D19 D20	93034,- 93034,- 93034,- 93034,- 113972,- 113972,- 113972,- 113972,-
<p>šířka 250 cm bez zásuvek</p>	5- dveřové front v barevném odstínu korpusu 5- dveřové - front dekor bílý 5- dveřové - front v dekoru kieselgrau 5- dveřové - front v dekoru champagner 5- dveřové - front sklo bílé 5- dveřové - front sklo kieselgrau 5- dveřové - front sklo champagner 5- dveřové - čelo křišťálovým zrcadlem	D21 D67 D68 D69 D22 D23 D24 D25	117157,- 117157,- 117157,- 117157,- 142974,- 142974,- 142974,- 142974,-

Individ. rozměr dle požadavku - sešíkmení u stropu skříně se 2 vnějšími stěnami

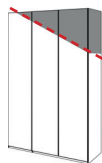

boční
Zešíkmení

zkosení strany vč. zkrácení výšky
Zkosení bude ke stropu doplněno o 4 cm.

Otvor na spodní straně ke zdi mezi 4 - 15 cm.

Panel je dodáván v barvě korpusu.

Horní rampy pro úpravu na místě na str. 15

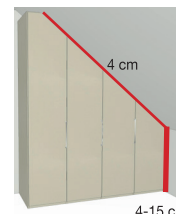

⚠ POZOR - není možné spojení se zkrácením hloubky a šířky!



4-15 cm









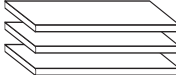

elementy skříní	Zešíkmení VPRAVO -> zavěš.dveří VLEVO	Č. výr.	EURO
<p>šířka 50 cm bez zásuvek</p>	1-dveřové front v barevném odstínu korpusu 1-dveřové - front dekor bílý 1-dveřové - front v dekoru kieselgrau 1-dveřové - front v dekoru champagner 1-dveřové - front sklo bílé 1-dveřové - front sklo kieselgrau 1-dveřové - front sklo champagner 1-dveřové - čelo křišťálovým zrcadlem	D26 D70 D71 D72 D27 D28 D29 D30	26901,- 26901,- 26901,- 26901,- 32118,- 32118,- 32118,- 32118,-
<p>šířka 100 cm bez zásuvek</p>	2 dveřové front v barevném odstínu korpusu 2 dveřové - front dekor bílý 2 dveřové - front v dekoru kieselgrau 2 dveřové - front v dekoru champagner 2 dveřové - front sklo bílé 2 dveřové - front sklo kieselgrau 2 dveřové - front sklo champagner 2 dveřové - čelo křišťálovým zrcadlem	D31 D73 D74 D75 D32 D33 D34 D35	47771,- 47771,- 47771,- 47771,- 58206,- 58206,- 58206,- 58206,-
<p>šířka 150 cm bez zásuvek</p>	3-dveřové front v barevném odstínu korpusu 3-dveřové - front dekor bílý 3-dveřové - front v dekoru kieselgrau 3-dveřové - front v dekoru champagner 3-dveřové - front sklo bílé 3-dveřové - front sklo kieselgrau 3-dveřové - front sklo champagner 3-dveřové - čelo křišťálovým zrcadlem	D36 D76 D77 D78 D37 D38 D39 D40	72503,- 72503,- 72503,- 72503,- 88020,- 88020,- 88020,- 88020,-
<p>šířka 200 cm bez zásuvek</p>	4-dveřové front v barevném odstínu korpusu 4-dveřové - front dekor bílý 4-dveřové - front v dekoru kieselgrau 4-dveřové - front v dekoru champagner 4-dveřové - front sklo bílé 4-dveřové - front sklo kieselgrau 4-dveřové - front sklo champagner 4-dveřové - čelo křišťálovým zrcadlem	D41 D79 D80 D81 D42 D43 D44 D45	93034,- 93034,- 93034,- 93034,- 113972,- 113972,- 113972,- 113972,-
<p>šířka 250 cm bez zásuvek</p>	5- dveřové front v barevném odstínu korpusu 5- dveřové - front dekor bílý 5- dveřové - front v dekoru kieselgrau 5- dveřové - front v dekoru champagner 5- dveřové - front sklo bílé 5- dveřové - front sklo kieselgrau 5- dveřové - front sklo champagner 5- dveřové - čelo křišťálovým zrcadlem	D46 D82 D83 D84 D47 D48 D49 D50	117157,- 117157,- 117157,- 117157,- 142974,- 142974,- 142974,- 142974,-

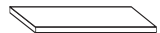
Individ. rozměr dle požadavku - příslušenství

Popis	Rozměry v cm			Č. výr.	EURO
	š.	v.	h.		
 <p>Doplňující materiál v dekoru korpusu pro úpravu na místě</p> <p>Doplňující materiál v dekoru korpusu pro úpravu na místě</p> <p>lemy hran v barvě korpusu 300 cm</p>	56	236	1,5	VB1	6098,-
	60,5	236	1,5	VB2	6979,-
				VB3	1694,-
 <p>horní rampa, bez osvětlení pro úpravu na místě</p> <p>- pro skříň se zkosným stropem</p>	x	3,2	12,5	926	1491,-



Příslušenství skříně

Vnitřní provedení: dekor stříbrošedý s proužkem

	Popis	Rozměry v cm			Č. výr.	EURO
		š.	v.	h.		
	1 police - pro vnitř. prostor 34,5 cm 1 kus - pro šířku vnitřního prostoru 47,5 cm 1 kus - pro šířku vnitřního prostoru 72,2 cm 1 kus - pro šířku vnitřního prostoru 96,4 cm 1 kus	34,5 47,5 72,2 96,4	2,2 2,2 2,2 2,2	51,5 51,5 51,5 51,5	026 028 036 030	1491,- 1491,- 1694,- 2033,-
	3 police - pro vnitř. prostor 34,5 cm 3 kusy - pro šířku vnitřního prostoru 47,5 cm 3 kusy - pro šířku vnitřního prostoru 72,2 cm 3 kusy - pro šířku vnitřního prostoru 96,4 cm 3 kusy	34,5 47,5 72,2 96,4	2,2 2,2 2,2 2,2	51,5 51,5 51,5 51,5	027 029 038 031	2778,- 2914,- 3659,- 4269,-
	1 vkládací police pro koncovou skříň, zkosená nelze použít ve spojení s LED světelným panelem!	43	2,2	51,5	075	1626,-
	1 police pro vestavnou rohovou skříň nelze použít ve spojení s LED světelným panelem!	88	2,2	88	073	3117,-
	1 police pro průchozí roh. skříň	72,2	2,2	51,5	074	1694,-
	1 police pro roh. skříň s otevíráním přes 90 st. se 2 křídly dveřmi nelze použít ve spojení s LED světelným panelem!	104,4	2,2	104,4	077	5353,-
	1 police pro panoramatickou roh. skříň s otevíráním přes 90 st. se sklád. dveřmi	152,4	2,2	152,4	078	4404,-
	Šatní tyč - pro vnitř. prostor 34,5 cm - pro šířku vnitřního prostoru 47,5 cm - pro šířku vnitřního prostoru 72,2 cm - pro šířku vnitřního prostoru 96,4 cm	34,5 47,5 72,2 96,4	3 3 3 3	2 2 2 2	048 049 052 050	881,- 881,- 881,- 1016,-
	1 šatní tyč pro vestavnou roh. skříň  pouze pro montáž pod police!	95,8	3	2	082	1220,-
	1 šatní tyč pro roh. skříň s otevíráním přes 90 st. se 2 křídly dveřmi  pouze pro montáž pod police!	71,6	3	2	083	1220,-
	1 šatní tyč pro panorama-rohovou skříň s otevíráním přes 90 st. se skl. dveřmi	153	3	2	084	1762,-



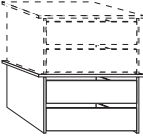
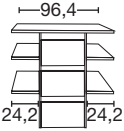
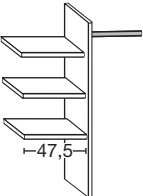



Příslušenství skříně

Vnitřní provedení: dekor stříbrošedý s proužkem

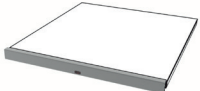
	Popis	Rozměry v cm			Č. výr.	EURO
		š.	v.	h.		
	<p>zásuvkový set se 2 zásuvkami a skleněnými fronty pro skříně s posuvnými i křídlovými dveřmi</p> <p>- pro šířku vnitřního prostoru 72,2 cm - pro šířku vnitřního prostoru 96,4 cm</p>	72,2 96,4	41 41	52 52	069 070	10367,- 10571,-
	<p>zásuvkový set se 2 zásuvkami s tlumením a frontem ze dřeva pro skříně s posuv. a křídlov. dveřmi, nastavitelné v libovol. výšce</p> <p>- pro šířku vnitřního prostoru 72,2 cm - pro šířku vnitřního prostoru 96,4 cm</p>	72,2 96,4	41 41	44 44	071 072	10367,- 10571,-
	<p>zásuvkový set se 3 zásuvkami, s tlumením dovírání, fronty ze dřeva</p> <p>- pro šířku vnitřního prostoru 96,4 cm</p> <p>Č. výr. 064</p>	96,3	89	51,5	064	13213,-
	<p>Šatní set s policemi na prádlo, skládá se z:</p> <p>3 police, 1 šatní tyč, 1 mezistěna</p> <p>- pro šířku vnitřního prostoru 72,2 cm - pro šířku vnitřního prostoru 96,4 cm</p>	72,2 96,4	137 137	51,5 51,5	025 066	4946,- 4946,-
	<p>Lze použít oboustranně (pro levou i pravou stranu)!</p> <p>Lze umístit pouze na korpus soklu!</p>					

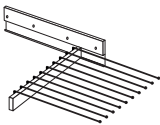
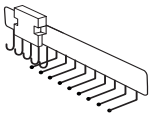
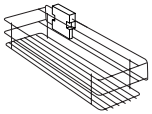

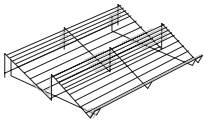
Příslušenství skříně

Vnitřní provedení: dekor stříbrošedý s proužkem

Popis	Rozměry v cm			Č. výr.	EURO		
	š.	v.	h.				
 <p>LED-osvětlení pro police</p> <p>- pro šířku vnitřního prostoru 47,5 cm 1 kus 47,5 3 1</p> <p>- pro šířku vnitřního prostoru 72,2 cm 1 kus 72,2 3 1</p> <p>- pro šířku vnitřního prostoru 96,4 cm 1 kus 96,4 3 1</p> <p>- pro šířku vnitřního prostoru 47,5 cm 2 kusy 47,5 3 1</p> <p>- pro šířku vnitřního prostoru 72,2 cm 2 kusy 72,2 3 1</p> <p>- pro šířku vnitřního prostoru 96,4 cm 2 kusy 96,4 3 1</p> <p>- pro šířku vnitřního prostoru 47,5 cm 3 kusy 47,5 3 1</p> <p>- pro šířku vnitřního prostoru 72,2 cm 3 kusy 72,2 3 1</p> <p>- pro šířku vnitřního prostoru 96,4 cm 3 kusy 96,4 3 1</p> <p>Tento výrobek obsahuje světelný zdroj třídy energetické náročnosti F</p>				010	4608,-		
				002	5082,-		
				011	5421,-		
				012	6912,-		
				003	8741,-		
				013	9622,-		
				014	10503,-		
				004	12807,-		
				015	13823,-		
		Není možné použít pro průchozí rohovou skříň!					
		Vysuvný věšák na kalhoty	45	10	50	056	7521,-
		vnitřní výsuv na kravaty a opasky	7	19	45	059	3117,-
		Výsuv pro uložení drobných doplňků	16	9	45	076	3659,-
		Držák na kravaty a opasky	30	27	9	042	1491,-
		Rošt na obuv pro vnitř. prostor skříně š. 96,4 cm					
	- pro šířku vnitřního prostoru 96,4 cm	96	15	50	080	5353,-	
	 ne pro skříně se skládacími dveřmi!						
	šatní výtah pro vnitřní prostor 72,2 - 96,4 cm	100	85	14	081	6912,-	

Příslušenství skříně

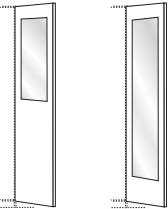
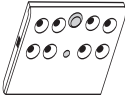
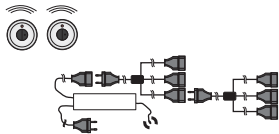
Vnitřní provedení: dekor stříbrošedý s proužkem

Popis	Rozměry v cm			Č. výr.	EURO
	š.	v.	h.		
 <p>Vnitřní zrcadlo</p> <p>! POZOR! Pouze pro použití u křídlových dveří! pro šířku dveří 50 cm!</p> <p>Č. výr. 046 Č. výr. 047</p>	36 36	80 173	1 1	046 047	2507,- 4269,-
 <p>LED - vnitřní osvětlení skříně s čidlem pohybu, včetně baterie (nabíjení přes USB)</p> <p>1 kus 2 kusy 3 kusy 4 kusy</p>	10 10 10 10	2 2 2 2	10 10 10 10	006 007 008 009	2914,- 5421,- 7860,- 10300,-
 <p>set dál. ovládání s 2 ovladači lze připojit do 5 přípoj. míst</p>	40	9	13	005	7928,-
<p>165° panty pro kříd. dveře</p> <p>6er-Set</p> <p> bez tlumení dovírání!</p>	1	1	1	339	2372,-

Monaco 1000. skříně s kříd. dveřmi.

V.i.P.
by Wiemann



SEDEA
SEZNAM PRODEJNÍCH CEN



Emissionsgeprüft
Schadstoffgeprüft
Regelmäßige
Produkt-
überwachung

www.tuv.com
ID 1111283053



Monaco 1000. skříně s kříd. dveřmi.

V.i.P.
by Wiemann



SEDEA
SEZNAM PRODEJNÍCH CEN



Emissionsgeprüft
Schadstoffgeprüft
Regelmäßige
Produkt-
überwachung

www.tuv.com
ID 1111283053



Monaco 1000. skříně s křídl. dveřmi.

V.i.P.
by Wiemann



vestavěná rohová skřín



průchozí rohová skřín



rohová skřín s 2 křídl. dveřmi, otevírání přes 90 stupňů



rohová skřín se sklád. dveřmi, otevírání přes 90 stupňů

SEDEA
SEZNAM PRODEJNÍCH CEN



Emissionsgeprüft
Schadstoffgeprüft
Regelmäßige
Produkt-
überwachung

www.tuv.com
ID 1111283053



Monaco 1000. skříně s kříd. dveřmi.

V.i.P.
by Wiemann



SEDEA
SEZNAM PRODEJNÍCH CEN



Emissionsgeprüft
Schadstoffgeprüft
Regelmäßige
Produkt-
überwachung

www.tuv.com
ID 1111283053



Monaco 1000. skříně s křidl. dveřmi.

V.i.P.
by Wiemann



SEDEA
SEZNAM PRODEJNÍCH CEN



Emissionsgeprüft
Schadstoffgeprüft
Regelmäßige
Produkt-
überwachung

www.tuv.com
ID 1111283053



Monaco 1000. skříně s kříd. dveřmi.

V.i.P.
by Wiemann



SEDEA
SEZNAM PRODEJNÍCH CEN



Emissionsgeprüft
Schadstoffgeprüft
Regelmäßige
Produkt-
überwachung

www.tuv.com
ID 1111283053



Monaco 1000. skříně s kříd. dveřmi.

V.i.P.
by Wiemann



SEDEA
SEZNAM PRODEJNÍCH CEN



Emissionsgeprüft
Schadstoffgeprüft
Regelmäßige
Produkt-
überwachung

www.tuv.com
ID 1111283053



Monaco 1000. skříně s kříd. dveřmi.

V.i.P.
by Wiemann



SEDEA
SEZNAM PRODEJNÍCH CEN



Emissionsgeprüft
Schadstoffgeprüft
Regelmäßige
Produkt-
überwachung

www.tuv.com
ID 1111283053



Monaco 1000. skříně s křídly dveřmi.

V.i.P.
by Wiemann



SEDEA
SEZNAM PRODEJNÍCH CEN



Emissionsgeprüft
Schadstoffgeprüft
Regelmäßige
Produkt-
überwachung

www.tuv.com
ID 1111283053

