

Shanghai 3.

V.i.P.
by Wiemann



SEDEA
SEZNAM PRODEJNÍCH CEN



Emissionsgeprüft
Schadstoffgeprüft
Regelmäßige
Produkt-
überwachung
www.tuv.com
ID 1111253053



Shanghai 3.

V.i.P.
by Wiemann



SEDEA
SEZNAM PRODEJNÍCH CEN



Emissionsgeprüft
Schadstoffgeprüft
Regelmäßige
Produkt-
überwachung
www.tuv.com
ID 1111253053



Nabídka korpusů a předních frontů

Prosím udejte v každé objednávce správnou barevnou kombinací předních frontů a korpusů!

Barevná provedení:

Korpus

Modell-Nr. 615
Bílá,
Griff-und Quer-
leisten in Chrom

Modell-Nr. 616
Dekor Kieselgrau,
Griff- und Quer-
leisten in Chrom

Modell-Nr. 617
Dekor havanna,
Griff- und Quer-
leisten in Chrom

Modell-Nr. 618
dekor bianco dub
Griff- und Quer-
leisten in Chrom

provedení frontů:

Bílá

dekor kieselgrau

Dekor havanna

dekor bianco dub

Zrcadlo

zrcadlo

vnitřní dekor

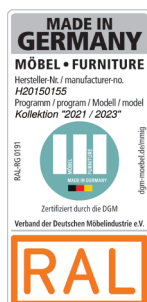
dekor stříbrošedý
proužek

Shanghai 3.

V.i.P.
by Wiemann

šířky korpusů

Hinged-door and combi wardrobes

Šířka	Strana	Sokl	Strana	Sokl	Strana	Sokl	Strana	Sokl	Strana			Šířka efektivní
50	1,5	47,5	1,5									50,5 cm
100	1,5	96,4	1,5									99,4 cm
150	1,5	96,4	1,5	47,5	1,5							148,4 cm
200	1,5	96,4	1,5	96,4	1,5							197,3 cm
250	1,5	96,4	1,5	47,5	1,5	96,4	1,5					246,3 cm
300	1,5	96,4	1,5	96,4	1,5	96,4	1,5					295,2 cm

Sliding door wardrobes

Šířka	Strana	Sokl	Strana	Sokl	Strana	Sokl	Strana	Sokl	Strana			Šířka efektivní
150	1,5	72,2	1,5	72,3	1,5							148,9 cm
200	1,5	96,4	1,5	96,4	1,5							197,3 cm
250	1,5	80,1	1,5	80,1	1,5	80,1	1,5					246,3 cm
280	1,5	96,4	1,5	80,1	1,5	96,4	1,5					278,9 cm
300	1,5	96,4	1,5	96,4	1,5	96,4	1,5					295,2 cm
300	1,5	72,2	1,5	72,2	1,5	72,2	1,5	72,2	1,5			296,3 cm
330	1,5	80,1	1,5	80,1	1,5	80,1	1,5	80,1	1,5			327,9 cm
400	1,5	96,4	1,5	96,4	1,5	96,4	1,5	96,4	1,5			393,1 cm

Important instructions

- All measurements are approximate and in metric cm. We reserve the right to amend technical data and measurements.

Sestavy skříní s křídlovými dveřmi

Příklady objednáání



Pozor: prosím objednejte pouze 1 x základní element a dále jen přístavné elementy! Základní element = 2 vnější korpusy (boky) / přístavný element = nur jeden střední korpus

Příklad 1:

Skřín s křídlovými dveřmi, D 100 cm, V 216 cm
Front Bianco-Eiche-Nachbildung

1 x Grundelement, Art.-Nr.: 343



Č. výr. 343

Příklad 2:

Skřín s křídlovými dveřmi, D 150 cm, V 216 cm
Front Weiß

1 x Grundelement, Art.-Nr.: 340

1 x Anbauelement, Art.-Nr.: 220 (links angeschlagen)

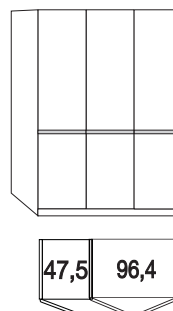

Č. výr. 220/340

Příklad 3:

Drehtürenschränk B 200 cm, H 236 cm
Außentüren in Bianco-Eiche-Nachbildung, Mitteltüren in Havanna-Dekor

1 x Grundelement, Art.-Nr.: 313 (links angeschlagen)

1 x Anbauelement, Art.-Nr.: 357

1 x Anbauelement, Art.-Nr.: 338 (rechts angeschlagen)



Č. výr. 313/357/338

Příklad 4:

Skřín s křídlovými dveřmi, D 250 cm, V 216 cm
Front Kieselgrau-Dekor

1 x Grundelement, Art.-Nr.: 341

1 x Anbauelement, Art.-Nr.: 221 (links angeschlagen)

1 x Anbauelement, Art.-Nr.: 351

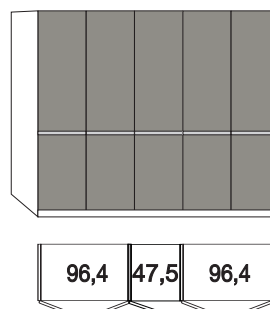

Č. výr. 341/221/351

Základní element, délka 50 cm

Příčné lišty v chromovém provedení

hloubka: 58 cm

Vnitřní vybavení:

2 police, 1 tyč na šaty pro každý vnitřní prostor

Všechny křídlové dveře s tlum. dovírání

Popis	Výška 216 cm		Výška 236 cm	
	Č. výr.	CZK	Č. výr.	CZK
<div style="display: flex; align-items: center;"> <div style="border: 1px solid black; padding: 2px; margin-right: 10px;">47,5</div> <div style="text-align: center;">  <p>Č. výr. 300</p> </div> <div style="margin-left: 20px;"> <p>Dveře, zavěšené vlevo</p> <ul style="list-style-type: none"> - Front Weiß - Front Kieselgrau-Dekor - Front Havanna-Dekor - Front Bianco-Eiche-Nachbildung - čelo křišťálovým zrcadlem </div> </div>	300	11655,-	310	12603,-
	301	11655,-	311	12603,-
	302	11655,-	312	12603,-
	303	11655,-	313	12603,-
	304	14568,-	314	15449,-
	311			
<div style="display: flex; align-items: center;"> <div style="border: 1px solid black; padding: 2px; margin-right: 10px;">47,5</div> <div style="text-align: center;">  <p>Č. výr. 317</p> </div> <div style="margin-left: 20px;"> <p>Dveře, zavěšené vpravo</p> <ul style="list-style-type: none"> - Front Weiß - Front Kieselgrau-Dekor - Front Havanna-Dekor - Front Bianco-Eiche-Nachbildung - čelo křišťálovým zrcadlem </div> </div>	305	11655,-	315	12603,-
	306	11655,-	316	12603,-
	307	11655,-	317	12603,-
	308	11655,-	318	12603,-
	309	14568,-	319	15449,-
	309			

Přístavný element, délka 50 cm

Příčné lišty v chromovém provedení

hloubka: 58 cm

Vnitřní vybavení:

2 police, 1 tyč na šaty pro každý vnitřní prostor

Všechny křídlové dveře s tlum. dovírání

Popis	Výška 216 cm		Výška 236 cm	
	Č. výr.	CZK	Č. výr.	CZK
<div style="border: 1px solid black; padding: 2px; display: inline-block; margin-bottom: 10px;">47,5</div> <div style="display: flex; justify-content: space-around; align-items: center;"> <div style="text-align: center;">  <p>Č. výr. 323</p> </div> <div style="text-align: center;">  <p>Č. výr. 334</p> </div> </div> <p>Dveře, zavěšené vlevo</p> <ul style="list-style-type: none"> - Front Weiß 220 9622,- 330 10232,- - Front Kieselgrau-Dekor 221 9622,- 331 10232,- - Front Havanna-Dekor 322 9622,- 332 10232,- - Front Bianco-Eiche-Nachbildung 323 9622,- 333 10232,- - čelo křišťálovým zrcadlem 324 11994,- 334 13281,- 				
<div style="border: 1px solid black; padding: 2px; display: inline-block; margin-bottom: 10px;">47,5</div> <div style="display: flex; justify-content: space-around; align-items: center;"> <div style="text-align: center;">  <p>Č. výr. 335</p> </div> <div style="text-align: center;">  <p>Č. výr. 327</p> </div> </div> <p>Dveře, zavěšené vpravo</p> <ul style="list-style-type: none"> - Front Weiß 325 9622,- 335 10232,- - Front Kieselgrau-Dekor 326 9622,- 336 10232,- - Front Havanna-Dekor 327 9622,- 337 10232,- - Front Bianco-Eiche-Nachbildung 328 9622,- 338 10232,- - čelo křišťálovým zrcadlem 329 11994,- 339 13281,- 				

Základní element, délka 100 cm

Příčné lišty v chromovém provedení

hloubka: 58 cm

Vnitřní vybavení:

2 police, 1 tyč na šaty pro každý vnitřní prostor

Všechny křídlové dveře s tlum. dovírání

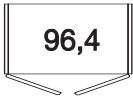
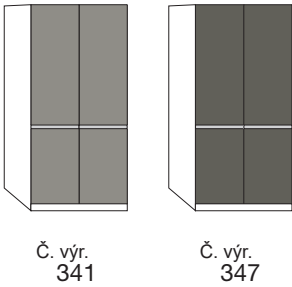
Popis	Výška 216 cm		Výška 236 cm	
	Č. výr.	CZK	Č. výr.	CZK
 				
- Front Weiß	340	17414,-	345	18634,-
- Front Kieselgrau-Dekor	341	17414,-	346	18634,-
- Front Havanna-Dekor	342	17414,-	347	18634,-
- Front Bianco-Eiche-Nachbildung	343	17414,-	348	18634,-
- čelo křišťálovým zrcadlem	344	22700,-	349	24326,-

Přístavný element, délka 100 cm



Příčné lišty v chromovém provedení

hloubka: 58 cm

Vnitřní vybavení:

2 police, 1 tyč na šaty pro každý vnitřní prostor

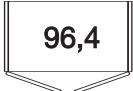
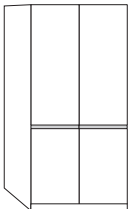
Všechny křídlové dveře s tlum. dovírání

Popis	Výška 216 cm		Výška 236 cm		
	Č. výr.	CZK	Č. výr.	CZK	
 <p>96,4</p>					
 <p>Č. výr. 350</p>	- Front Weiß	350	15178,-	355	16059,-
 <p>Č. výr. 358</p>	- Front Kieselgrau-Dekor	351	15178,-	356	16059,-
	- Front Havanna-Dekor	352	15178,-	357	16059,-
	- Front Bianco-Eiche-Nachbildung	353	15178,-	358	16059,-
	- čelo křišťálovým zrcadlem	354	19921,-	359	21480,-

Skříň se zásuvkami, délka 100 cm

4 příp. 5 zásuvek, lišty v chromovém provedení

hloubka: 58 cm

Vnitřní vybavení:

2 police, 1 tyč na šaty pro každý vnitřní prostor

Všechny křídlové dveře s tlum. dovírání

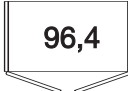
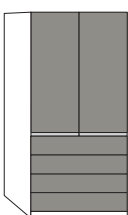
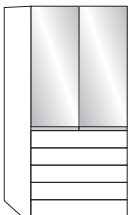
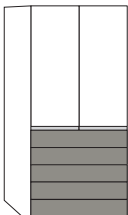
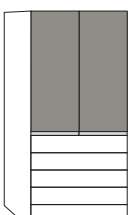
Popis		V. 216 cm, 4 zásuvky		v. 236 cm, 5 zásuvek	
		Č. výr.	CZK	Č. výr.	CZK
 96,4 výška 216 cm: 4 zásuvky à 100 cm Výška 236 cm: 5 zásuvek à 100 cm					
- Front Weiß		360	34490,-	368	39707,-
					
- Front Kieselgrau-Dekor		361	34490,-	569	39707,-
- Front Havanna-Dekor		362	34490,-	570	39707,-
- Front Bianco-Eiche-Nachbildung		563	34490,-	371	39707,-
Č. výr. 361	Č. výr. 371				
					
Türen in Kristallspiegel,					
Auszüge in:					
- bílá		564	38826,-	372	43976,-
- Kieselgrau-Dekor		565	38826,-	373	43976,-
- Havanna-Dekor		366	38826,-	374	43976,-
- Bianco-Eiche-Nachbildung		367	38826,-	375	43976,-
Č. výr. 372	Č. výr. 366				
					
Front in weiß,					
Auszüge in:					
- Kieselgrau-Dekor		A01	34490,-	A07	39707,-
- Havanna-Dekor		A02	34490,-	A08	39707,-
- Bianco-Eiche-Nachbildung		A03	34490,-	A09	39707,-
Č. výr. A07	Č. výr. A03				
					
dveře v dekoru Kieselgrau,					
Auszüge in:					
- bílá		A04	34490,-	A10	39707,-
- Havanna-Dekor		A05	34490,-	A11	39707,-
- Bianco-Eiche-Nachbildung		A06	34490,-	A12	39707,-
Č. výr. A04	Č. výr. A05				

Drehtürenschränke, Breite 150 cm
Příčné lišty v chromovém provedení
hloubka: 58 cm**Vnitřní vybavení:**

2 police, 1 tyč na šaty pro každý vnitřní prostor

Všechny křídlové dveře s tlum. dovírání

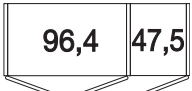
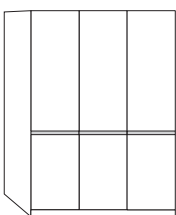
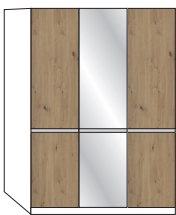
Popis	Výška 216 cm		Výška 236 cm		
	Č. výr.	CZK	Č. výr.	CZK	
					
 <p>Č. výr. 392</p>	- Front Weiß	376	28730,-	392	30628,-
	- Front Kieselgrau-Dekor	377	28730,-	393	30628,-
	- Front Havanna-Dekor	378	28730,-	394	30628,-
	- Front Bianco-Eiche-Nachbildung	379	28730,-	395	30628,-
	1 zrcadlové dveře uprostřed				
 <p>Č. výr. 383</p>	- Front Weiß	380	31644,-	396	34016,-
	- Front Kieselgrau-Dekor	381	31644,-	397	34016,-
	- Front Havanna-Dekor	382	31644,-	398	34016,-
	- Front Bianco-Eiche-Nachbildung	383	31644,-	399	34016,-

Skříň se zásuvkami, délka 150 cm
4 příp. 5 zásuvek uprostřed, lišty v chromovém provedení
hloubka: 58 cm

Vnitřní vybavení:

2 police, 1 tyč na šaty pro každý vnitřní prostor

Všechny křídlové dveře s tlum. dovírání

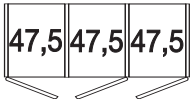
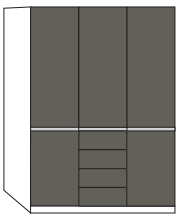
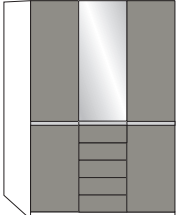
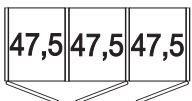
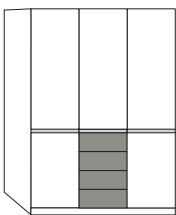
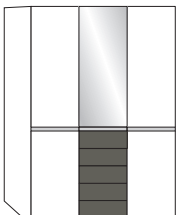
Popis	Výška 216 cm		Výška 236 cm	
	Č. výr.	CZK	Č. výr.	CZK
 <p>47,5 47,5 47,5</p> <p>výška 216 cm: 4 zásuvky à 50 cm Výška 236 cm: 5 zásuvek à 50 cm</p>				
 <p>Č. výr. 386</p>	<p>- Front Weiß</p> <p>384</p>	40656,-	400	50617,-
	<p>- Front Kieselgrau-Dekor</p> <p>385</p>	40656,-	401	50617,-
	<p>- Front Havanna-Dekor</p> <p>386</p>	40656,-	402	50617,-
	<p>- Front Bianco-Eiche-Nachbildung</p> <p>387</p>	40656,-	403	50617,-
<p>1 Spiegeltür mittig:</p>				
 <p>Č. výr. 405</p>	<p>- Front Weiß</p> <p>388</p>	42553,-	404	52514,-
	<p>- Front Kieselgrau-Dekor</p> <p>389</p>	42553,-	405	52514,-
	<p>- Front Havanna-Dekor</p> <p>390</p>	42553,-	406	52514,-
	<p>- Front Bianco-Eiche-Nachbildung</p> <p>391</p>	42553,-	407	52514,-
 <p>47,5 47,5 47,5</p> <p>výška 216 cm: 4 zásuvky à 50 cm Výška 236 cm: 5 zásuvek à 50 cm</p>				
<p>Front in weiß, Auszüge in:</p>				
 <p>Č. výr. A13</p>	<p>- Kieselgrau-Dekor</p> <p>A13</p>	40656,-	A19	50617,-
	<p>- Havanna-Dekor</p> <p>A14</p>	40656,-	A20	50617,-
	<p>- Bianco-Eiche-Nachbildung</p> <p>A15</p>	40656,-	A21	50617,-
<p>1 Spiegeltür mittig, Front in weiß, Auszüge in:</p>				
 <p>Č. výr. C05</p>	<p>- Kieselgrau-Dekor</p> <p>C01</p>	42553,-	C04	52514,-
	<p>- Havanna-Dekor</p> <p>C02</p>	42553,-	C05	52514,-
	<p>- Bianco-Eiche-Nachbildung</p> <p>C03</p>	42553,-	C06	52514,-

Skříň se zásuvkami, délka 150 cm
4 příp. 5 zásuvek uprostřed, lišty v chromovém provedení
hloubka: 58 cm

Vnitřní vybavení:

2 police, 1 tyč na šaty pro každý vnitřní prostor

Všechny křídlové dveře s tlum. dovírání

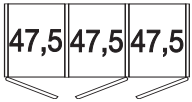
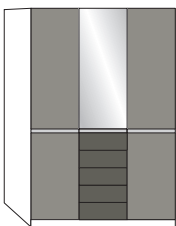
Popis	Výška 216 cm		Výška 236 cm	
	Č. výr.	CZK	Č. výr.	CZK
 <p>47,5 47,5 47,5</p> <p>výška 216 cm: 4 zásuvky à 50 cm Výška 236 cm: 5 zásuvek à 50 cm</p> <p>dveře v dekoru Kieselgrau, Auszüge in:</p> <p>- bílá</p> <p>- Havanna-Dekor</p> <p>- Bianco-Eiche-Nachbildung</p> <p>Č. výr. C09</p>	C07	40656,-	C10	50617,-
	C08	40656,-	C11	50617,-
	C09	40656,-	C12	50617,-
 <p>1 Spiegeltür mittig, dveře v dekoru Kieselgrau, Auszüge in:</p> <p>- bílá</p> <p>- Havanna-Dekor</p> <p>- Bianco-Eiche-Nachbildung</p> <p>Č. výr. A23</p>	A16	42553,-	A22	52514,-
	A17	42553,-	A23	52514,-
	A18	42553,-	A24	52514,-

Drehtürenschränke, Breite 200 cm**Příčné lišty v chromovém provedení****hloubka: 58 cm****Vnitřní vybavení:**

2 police, 1 tyč na šaty pro každý vnitřní prostor

Všechny křídlové dveře s tlum. dovírání

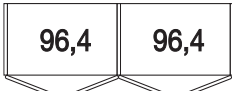
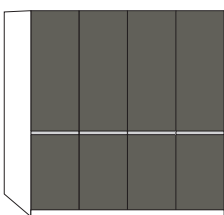
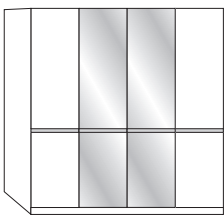
Popis	Výška 216 cm		Výška 236 cm		
	Č. výr.	CZK	Č. výr.	CZK	
					
 <p>Č. výr. 410</p>	- Front Weiß	408	33067,-	424	35438,-
	- Front Kieselgrau-Dekor	409	33067,-	425	35438,-
	- Front Havanna-Dekor	410	33067,-	426	35438,-
	- Front Bianco-Eiche-Nachbildung	411	33067,-	427	35438,-
 <p>Č. výr. 428</p>	2 zrcadlové dveře uprostřed				
	- Front Weiß	412	38284,-	428	41063,-
	- Front Kieselgrau-Dekor	413	38284,-	429	41063,-
	- Front Havanna-Dekor	414	38284,-	430	41063,-
	- Front Bianco-Eiche-Nachbildung	415	38284,-	431	41063,-

Skříň se zásuvkami, délka 200 cm
4 příp. 5 zásuvek uprostřed, lišty v chromovém provedení
hloubka: 58 cm

Vnitřní vybavení:

2 police, 1 tyč na šaty pro každý vnitřní prostor

Všechny křídlové dveře s tlum. dovírání

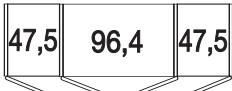
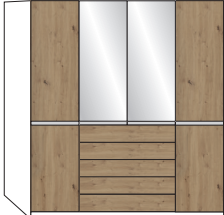
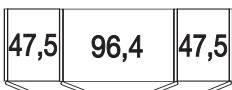
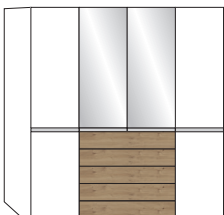
Popis	Výška 216 cm		Výška 236 cm	
	Č. výr.	CZK	Č. výr.	CZK
 <p>výška 216 cm: 4 zásuvky à 100 cm Výška 236 cm: 5 zásuvek à 100 cm</p> <p>- Front Weiß</p> <p>- Front Kieselgrau-Dekor</p> <p>- Front Havanna-Dekor</p> <p>- Front Bianco-Eiche-Nachbildung</p> <p>Č. výr. 433</p>	416	47229,-	432	52988,-
	417	47229,-	433	52988,-
	418	47229,-	434	52988,-
	419	47229,-	435	52988,-
 <p>2 zrcadlové dveře uprostřed</p> <p>- Front Weiß</p> <p>- Front Kieselgrau-Dekor</p> <p>- Front Havanna-Dekor</p> <p>- Front Bianco-Eiche-Nachbildung</p> <p>Č. výr. 423</p>	420	50617,-	436	56309,-
	421	50617,-	437	56309,-
	422	50617,-	438	56309,-
	423	50617,-	439	56309,-
 <p>výška 216 cm: 4 zásuvky à 100 cm Výška 236 cm: 5 zásuvek à 100 cm</p> <p>Front in weiß, Auszüge in:</p> <p>- Kieselgrau-Dekor</p> <p>- Havanna-Dekor</p> <p>- Bianco-Eiche-Nachbildung</p> <p>Č. výr. A26</p>	A25	47229,-	A31	52988,-
	A26	47229,-	A32	52988,-
	A27	47229,-	A33	52988,-
 <p>2 Spiegeltüren mittig, Front in weiß, Auszüge in:</p> <p>- Kieselgrau-Dekor</p> <p>- Havanna-Dekor</p> <p>- Bianco-Eiche-Nachbildung</p> <p>Č. výr. A36</p>	C13	50617,-	C16	56309,-
	C14	50617,-	C17	56309,-
	C15	50617,-	C18	56309,-

Skříň se zásuvkami, délka 200 cm
4 příp. 5 zásuvek uprostřed, lišty v chromovém provedení
hloubka: 58 cm

Vnitřní vybavení:

2 police, 1 tyč na šaty pro každý vnitřní prostor

Všechny křídlové dveře s tlum. dovírání

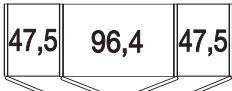
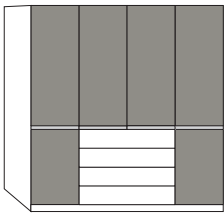
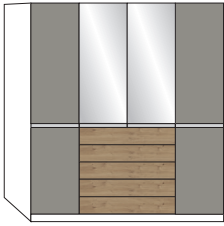
Popis	Výška 216 cm		Výška 236 cm	
	Č. výr.	CZK	Č. výr.	CZK
 <p>výška 216 cm: 4 zásuvky à 100 cm Výška 236 cm: 5 zásuvek à 100 cm</p>				
 <p>dveře v dekoru Kieselgrau, Auszüge in:</p> <p>- bílá</p> <p>- Havanna-Dekor</p> <p>- Bianco-Eiche-Nachbildung</p> <p>Č. výr. C19</p>	C19	47229,-	C22	52988,-
	C20	47229,-	C23	52988,-
	C21	47229,-	C24	52988,-
 <p>2 Spiegeltüren mittig, dveře v dekoru Kieselgrau, Auszüge in:</p> <p>- bílá</p> <p>- Havanna-Dekor</p> <p>- Bianco-Eiche-Nachbildung</p> <p>Č. výr. A36</p>				
	A28	50617,-	A34	56309,-
	A29	50617,-	A35	56309,-
	A30	50617,-	A36	56309,-

Drehtürenschränke, Breite 250 cm
mit Querriegel-Leiste in chrom
hĺoubka: 58 cm**Vnitřní vybavení:**

2 police, 1 tyč na šaty pro každý vnitřní prostor

Všechny křídlové dveře s tlum. dovírání

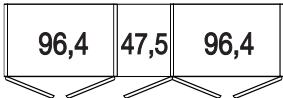
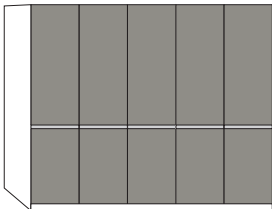
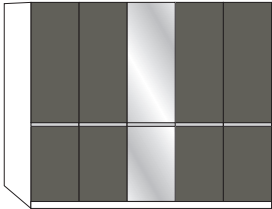
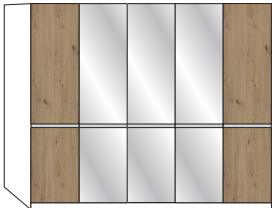
Popis	Výška 216 cm		Výška 236 cm		
	Č. v.řr.	CZK	Č. v.řr.	CZK	
					
 <p>Č. v.řr. 441</p>	- Front Weiß	440	41605,-	452	43976,-
	- Front Kieselgrau-Dekor	441	41605,-	453	43976,-
	- Front Havanna-Dekor	442	41605,-	454	43976,-
	- Front Bianco-Eiche-Nachbildung	443	41605,-	455	43976,-
 <p>Č. v.řr. 458</p>	1 Spiegeltür mittig:				
	- Front Weiß	444	43976,-	456	46890,-
	- Front Kieselgrau-Dekor	445	43976,-	457	46890,-
	- Front Havanna-Dekor	446	43976,-	458	46890,-
	- Front Bianco-Eiche-Nachbildung	447	43976,-	459	46890,-
 <p>Č. v.řr. 451</p>	3 Spiegeltüren				
	- Front Weiß	448	49262,-	460	52107,-
	- Front Kieselgrau-Dekor	449	49262,-	461	52107,-
	- Front Havanna-Dekor	450	49262,-	462	52107,-
	- Front Bianco-Eiche-Nachbildung	451	49262,-	463	52107,-





Skříň se zásuvkami, délka 250 cm

4 příp. 5 zásuvek uprostřed, lišty v chromovém provedení
hloubka: 58 cm

Vnitřní vybavení:

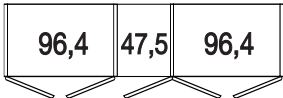
2 police, 1 tyč na šaty pro každý vnitřní prostor

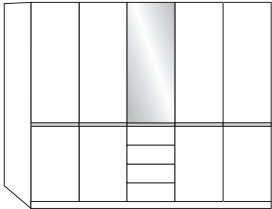
Všechny křídlové dveře s tlum. dovírání

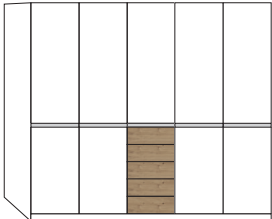
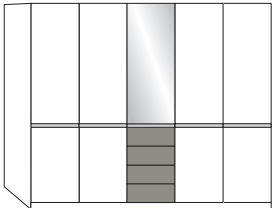
Popis	Výška 216 cm		Výška 236 cm	
	Č. výr.	CZK	Č. výr.	CZK
 <p>výška 216 cm: 4 zásuvky à 50 cm Výška 236 cm: 5 zásuvek à 50 cm</p>				
 <p>Č. výr. 467</p>	<p>- Front Weiß 464</p> <p>- Front Kieselgrau-Dekor 465</p> <p>- Front Havanna-Dekor 466</p> <p>- Front Bianco-Eiche-Nachbildung 467</p>	<p>48719,-</p> <p>48719,-</p> <p>48719,-</p> <p>48719,-</p>	<p>472</p> <p>473</p> <p>474</p> <p>475</p>	<p>53937,-</p> <p>53937,-</p> <p>53937,-</p> <p>53937,-</p>
 <p>Č. výr. 176</p>	<p>1 Spiegeltür mittig:</p> <p>- Front Weiß 468</p> <p>- Front Kieselgrau-Dekor 469</p> <p>- Front Havanna-Dekor 470</p> <p>- Front Bianco-Eiche-Nachbildung 471</p>	<p>50142,-</p> <p>50142,-</p> <p>50142,-</p> <p>50142,-</p>	<p>176</p> <p>477</p> <p>478</p> <p>479</p>	<p>55902,-</p> <p>55902,-</p> <p>55902,-</p> <p>55902,-</p>
	<p>výška 216 cm: 4 zásuvky à 50 cm Výška 236 cm: 5 zásuvek à 50 cm</p>			
 <p>Č. výr. A45</p>	<p>Front in weiß, Auszüge in:</p> <p>- Kieselgrau-Dekor A37</p> <p>- Havanna-Dekor A38</p> <p>- Bianco-Eiche-Nachbildung A39</p>	<p>48719,-</p> <p>48719,-</p> <p>48719,-</p>	<p>A43</p> <p>A44</p> <p>A45</p>	<p>53937,-</p> <p>53937,-</p> <p>53937,-</p>
 <p>Č. výr. C25</p>	<p>1 Spiegeltür mittig, Front in weiß, Auszüge in:</p> <p>- Kieselgrau-Dekor C25</p> <p>- Havanna-Dekor C26</p> <p>- Bianco-Eiche-Nachbildung C27</p>	<p>50142,-</p> <p>50142,-</p> <p>50142,-</p>	<p>C28</p> <p>C29</p> <p>C30</p>	<p>55902,-</p> <p>55902,-</p> <p>55902,-</p>

Skříň se zásuvkami, délka 250 cm
4 příp. 5 zásuvek uprostřed, lišty v chromovém provedení
hloubka: 58 cm

Vnitřní vybavení:

2 police, 1 tyč na šaty pro každý vnitřní prostor

Všechny křídlové dveře s tlum. dovírání

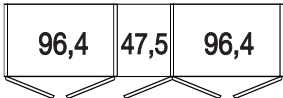
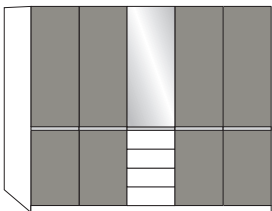
Popis	Výška 216 cm		Výška 236 cm	
	Č. výr.	CZK	Č. výr.	CZK
 <p>výška 216 cm: 4 zásuvky à 50 cm Výška 236 cm: 5 zásuvek à 50 cm</p> <p>dveře v dekoru Kieselgrau, Auszüge in:</p> <p>- bílá</p> <p>- Havanna-Dekor</p> <p>- Bianco-Eiche-Nachbildung</p> <p>Č. výr. C35</p>	C31	48719,-	C34	53937,-
	C32	48719,-	C35	53937,-
	C33	48719,-	C36	53937,-
 <p>1 Spiegeltür mittig, dveře v dekoru Kieselgrau, Auszüge in:</p> <p>- bílá</p> <p>- Havanna-Dekor</p> <p>- Bianco-Eiche-Nachbildung</p> <p>Č. výr. A40</p>	A40	50142,-	A46	55902,-
	A41	50142,-	A47	55902,-
	A42	50142,-	A48	55902,-

**Drehtürenschränke, Breite 300 cm
mit Querriegel-Leiste in chrom
hĺoubka: 58 cm****Vnitřní vybavení:**

2 police, 1 tyč na šaty pro každý vnitřní prostor

Všechny křídlové dveře s tlum. dovírání

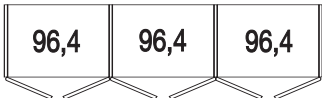
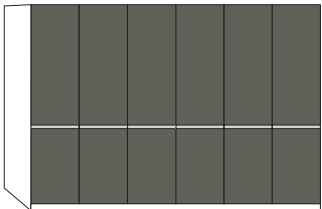
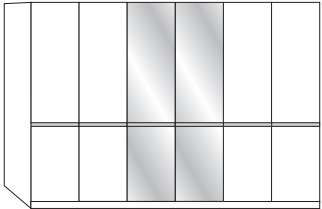
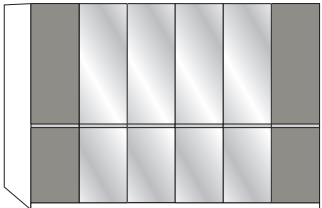
Popis	Výška 216 cm		Výška 236 cm	
	Č. v.řr.	CZK	Č. v.řr.	CZK
				
 <p>- Front Weiß</p>	480	46890,-	492	49668,-
<p>- Front Kieselgrau-Dekor</p>	481	46890,-	493	49668,-
<p>- Front Havanna-Dekor</p>	482	46890,-	494	49668,-
<p>- Front Bianco-Eiche-Nachbildung</p>	483	46890,-	495	49668,-
<p>Č. v.řr. 482</p>				
 <p>2 Spiegeltüren</p>				
<p>- Front Weiß</p>	484	52107,-	496	55292,-
<p>- Front Kieselgrau-Dekor</p>	485	52107,-	497	55292,-
<p>- Front Havanna-Dekor</p>	486	52107,-	498	55292,-
<p>- Front Bianco-Eiche-Nachbildung</p>	487	52107,-	499	55292,-
<p>Č. v.řr. 496</p>				
 <p>4 vnitřní dveře se</p>				
<p>- Front Weiß</p>	488	56783,-	500	60577,-
<p>- Front Kieselgrau-Dekor</p>	489	56783,-	501	60577,-
<p>- Front Havanna-Dekor</p>	490	56783,-	502	60577,-
<p>- Front Bianco-Eiche-Nachbildung</p>	491	56783,-	503	60577,-
<p>Č. v.řr. 501</p>				

Skříň se zásuvkami, délka 300 cm
4 příp. 5 zásuvek uprostřed, lišty v chromovém provedení
 hloubka: 58 cm

Vnitřní vybavení:

2 police, 1 tyč na šaty pro každý vnitřní prostor

Všechny křídlové dveře s tlum. dovírání

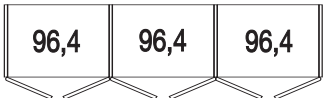
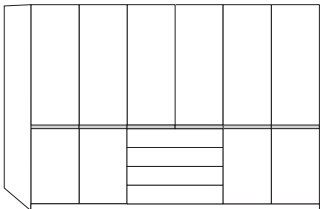
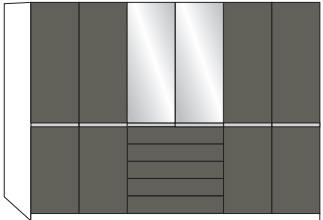
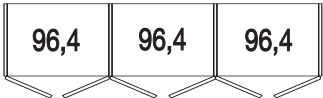
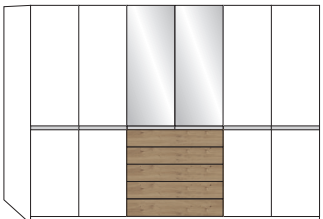

Popis	Výška 216 cm		Výška 236 cm	
	Č. výr.	CZK	Č. výr.	CZK
 <p>výška 216 cm: 4 zásuvky à 100 cm Výška 236 cm: 5 zásuvek à 100 cm</p>				
 <p>- Front Weiß</p> <p>- Front Kieselgrau-Dekor</p> <p>- Front Havanna-Dekor</p> <p>- Front Bianco-Eiche-Nachbildung</p> <p>Č. výr. 512</p>	504	56783,-	512	63491,-
	505	56783,-	513	63491,-
	506	56783,-	514	63491,-
	507	56783,-	515	63491,-
 <p>2 Spiegeltüren</p> <p>- Front Weiß</p> <p>- Front Kieselgrau-Dekor</p> <p>- Front Havanna-Dekor</p> <p>- Front Bianco-Eiche-Nachbildung</p> <p>Č. výr. 510</p>	508	60103,-	516	66744,-
	509	60103,-	517	66744,-
	510	60103,-	518	66744,-
	511	60103,-	519	66744,-
 <p>výška 216 cm: 4 zásuvky à 100 cm Výška 236 cm: 5 zásuvek à 100 cm</p>				
<p>Front in weiß, Auszüge in:</p> <p>- Kieselgrau-Dekor</p> <p>- Havanna-Dekor</p> <p>- Bianco-Eiche-Nachbildung</p> <p>Č. výr. A49</p>	A49	56783,-	A55	63491,-
	A50	56783,-	A56	63491,-
	A51	56783,-	A57	63491,-
 <p>2 Spiegeltüren mittig, Čelo v bílé Auszüge in:</p> <p>- Kieselgrau-Dekor</p> <p>- Havanna-Dekor</p> <p>- Bianco-Eiche-Nachbildung</p> <p>Č. výr. C42</p>	C37	60103,-	C40	66744,-
	C38	60103,-	C41	66744,-
	C39	60103,-	C42	66744,-

Skříň se zásuvkami, délka 300 cm
4 příp. 5 zásuvek uprostřed, lišty v chromovém provedení
hloubka: 58 cm

Vnitřní vybavení:

2 police, 1 tyč na šaty pro každý vnitřní prostor

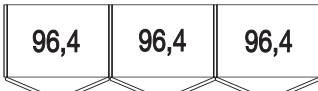

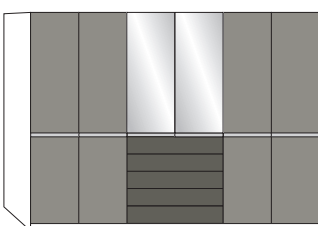
Všechny křídlové dveře s tlum. dovírání

Popis	Výška 216 cm		Výška 236 cm	
	Č. výr.	CZK	Č. výr.	CZK
 <p>96,4 96,4 96,4</p> <p>výška 216 cm: 4 zásuvky à 100 cm Výška 236 cm: 5 zásuvek à 100 cm</p> <p>dveře v dekoru Kieselgrau, Auszüge in:</p> <ul style="list-style-type: none"> - bílá - Havanna-Dekor - Bianco-Eiche-Nachbildung <p>Č. výr. C45</p> 	C43	56783,-	C46	63491,-
	C44	56783,-	C47	63491,-
	C45	56783,-	C48	63491,-
 <p>2 Spiegeltüren mittig, dveře v dekoru Kieselgrau, Auszüge in:</p> <ul style="list-style-type: none"> - bílá - Havanna-Dekor - Bianco-Eiche-Nachbildung <p>Č. výr. A59</p>	A52	60103,-	A58	66744,-
	A53	60103,-	A59	66744,-
	A54	60103,-	A60	66744,-

vestavěná rohová skříň
Příčné lišty v chromovém provedení**Vnitřní vybavení:**

2 police, 1 tyč na šaty pro každý vnitřní prostor

Všechny křídlové dveře s tlum. dovírání

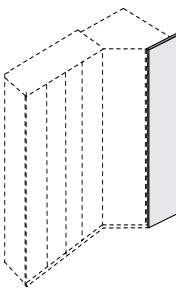
Popis	Rozměry v cm		Výška 216 cm		Výška 236 cm	
	š.	h.	Č. výr.	CZK	Č. výr.	CZK
 <ul style="list-style-type: none"> 1-dveřové - Front Weiß 1-dveřové - Front Kieselgrau-Dekor 1-dveřové - Front Havanna-Dekor 1-dveřové - Front Bianco-Eiche-Nachbildung 1-dveřové - zrcadlové dveře 	93	93	520	24597,-	525	25884,-
	93	93	521	24597,-	526	25884,-
	93	93	522	24597,-	527	25884,-
	93	93	523	24597,-	528	25884,-
	93	93	524	27172,-	529	28730,-
 <p>Rohové skříně nemohou být kombinovány s přístavnými elementy!</p>						
 <p>ukončovací strana pro vestavnou skříň, oboustranná, možné použít zleva i zprava</p> <p>- v dekoru barvy korpusu</p>	56	1,5	090	4066,-	091	4472,-
<p>Jsou zapotřebí v případě, pokud je sestava ukončena vestavěnou rohovou skříní. Je-li rohová skříň samostatná, jsou zapotřebí 2 samostatné vnější stěny.</p>						

Shanghai 3.

V.i.P.
by Wiemann

Přehled půdorysných rozměrů roho-

Vzhledem k rozdílným hloubkám obou typů skříní (skříní s posuvnými a křídlovými dveřmi) je nutné přihlídnout k požadavkům na velikost zastavěného prostoru:

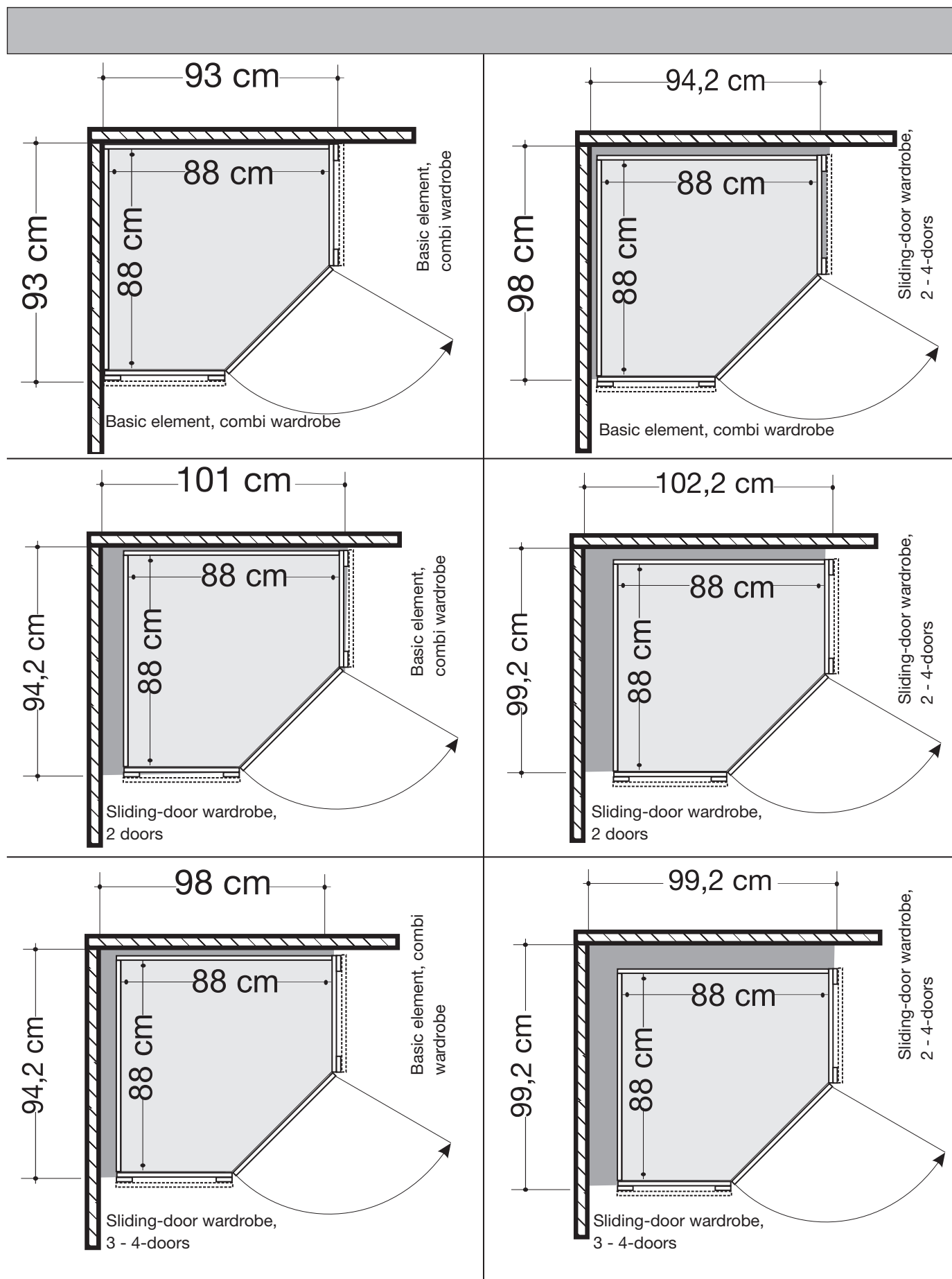

Paspartout-Rahmen für Drehtürenschränke und Funktionsschränke bez osvětlení

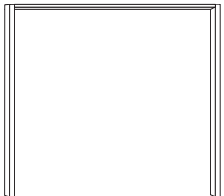
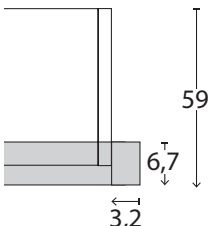
Popis	Rozměry v cm		Výška 220 cm		Výška 240 cm	
	š.	h.	Č. výr.	CZK	Č. výr.	CZK
 <p>Paspartové rámy šířka bočních lišt á 3,2 cm, bez osvětlení</p> <ul style="list-style-type: none"> - pro šířku skříně 50 cm - pro šířku skříně 100 cm - pro šířku skříně 150 cm - pro šířku skříně 200 cm - pro šířku skříně 250 cm - pro šířku skříně 300 cm 	56,4	6,7	900	3185,-	908	4133,-
	106,4	6,7	901	3456,-	909	4133,-
	156,4	6,7	902	3524,-	910	4404,-
	206,4	6,7	903	3524,-	911	4472,-
	256,4	6,7	904	3862,-	912	4608,-
	306,4	6,7	905	3862,-	913	4743,-
<p>Pohled na skříň shora vč. paspartových rámu</p>  <p>Rozměry v cm</p>						

Prosím, respektujte:

Při použití paspartového rámu se skříň rozšíří na vykazovanou šířku.

horní rampy pro skříně s křídlovými dveřmi a skříně se zásuvkami
s nebo bez osvětlení

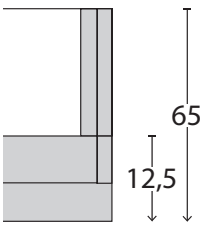
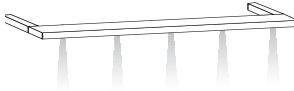
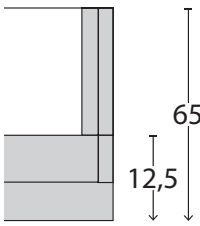
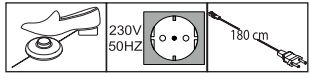
Popis	Rozměry v cm			Č. výr.	CZK
	š.	v.	h.		
 <p>horní rampa, bez osvětlení</p> <p>- pro šířku skříně 50 cm - pro šířku skříně 100 cm - pro šířku skříně 150 cm - pro šířku skříně 200 cm - pro šířku skříně 250 cm - pro šířku skříně 300 cm</p>					
<p>Pohled na skříň shora vč. horní rampy</p>  <p>Rozměry v cm</p>					
<p>- pro vestavěnou skříň</p>	64,1	3,2	12,5	923	1355,-
 <p>S LED osvětlením</p> <p>- pro šířku skříně 50 cm - pro šířku skříně 100 cm - pro šířku skříně 150 cm - pro šířku skříně 200 cm - pro šířku skříně 250 cm - pro šířku skříně 300 cm</p>					
<p>Pohled na skříň shora vč. horní rampy</p>  <p>Rozměry v cm</p>					
<p>- pro šířku skříně 50 cm 1 svítidlo - pro šířku skříně 100 cm 2 světla - pro šířku skříně 150 cm 3 světla - pro šířku skříně 200 cm 4 světla - pro šířku skříně 250 cm 5 světel - pro šířku skříně 300 cm 6 světel</p>					
	50	3,2	12,5	924	5827,-
	100	3,2	12,5	925	6708,-
	150	3,2	12,5	926	8131,-
	200	3,2	12,5	927	9893,-
	250	3,2	12,5	928	11655,-
	300	3,2	12,5	929	13281,-
<p>Tento výrobek obsahuje světelné zdroje energetické třídy F</p> 					

Schwebetürenschränk, 2-türig

Příčné lišty v chromovém provedení

hloubka: 67 cm

Vnitřní vybavení:

2 police, 1 šatní tyč

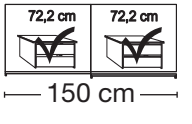
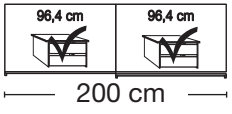
Popis	š.	Výška 217 cm		Výška 236 cm		
		Č. výr.	CZK	Č. výr.	CZK	
 <p>72,2 cm 72,2 cm 150 cm</p> <p>Č. výr. 690</p>						
	- Front komplett in Weiß	150	600	35438,-	624	34490,-
	- 1 dveře se zrcadlem levé	150	601	39707,-	625	39233,-
	- 1 dveře se zrcadlem pravé	150	602	39707,-	626	39233,-
	- Front komplett in Kieselgrau-Dekor	150	603	35438,-	627	34490,-
	- 1 dveře se zrcadlem levé	150	604	39707,-	628	39233,-
	- 1 dveře se zrcadlem pravé	150	605	39707,-	629	39233,-
	- Front komplett in Havanna-Dekor	150	606	35438,-	630	34490,-
	- 1 dveře se zrcadlem levé	150	607	39707,-	631	39233,-
	- 1 dveře se zrcadlem pravé	150	608	39707,-	632	39233,-
	- Front komplett in Bianco-Eiche-NB	150	609	35438,-	633	34490,-
	- 1 dveře se zrcadlem levé	150	610	39707,-	634	39233,-
- 1 dveře se zrcadlem pravé	150	611	39707,-	635	39233,-	
 <p>96,4 cm 96,4 cm 200 cm</p> <p>Č. výr. 682</p>						
	- Front komplett in Weiß	200	612	37810,-	636	36929,-
	- 1 dveře se zrcadlem levé	200	613	42553,-	637	42079,-
	- 1 dveře se zrcadlem pravé	200	614	42553,-	638	42079,-
	- Front komplett in Kieselgrau-Dekor	200	615	37810,-	639	36929,-
	- 1 dveře se zrcadlem levé	200	616	42553,-	640	42079,-
	- 1 dveře se zrcadlem pravé	200	617	42553,-	641	42079,-
	- Front komplett in Havanna-Dekor	200	618	37810,-	642	36929,-
	- 1 dveře se zrcadlem levé	200	619	42553,-	643	42079,-
	- 1 dveře se zrcadlem pravé	200	620	42553,-	644	42079,-
	- Front komplett in Bianco-Eiche-NB	200	621	37810,-	645	36929,-
	- 1 dveře se zrcadlem levé	200	622	42553,-	646	42079,-
- 1 dveře se zrcadlem pravé	200	623	42553,-	647	42079,-	





Schwebetürenschränk, 3-türig

Příčné lišty v chromovém provedení

hloubka: 67 cm

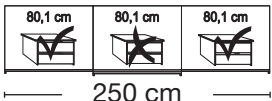
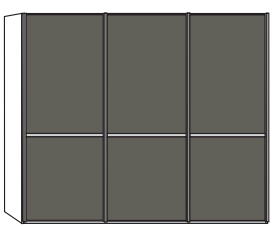

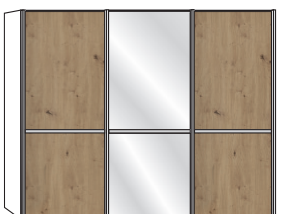
Vnitřní vybavení:

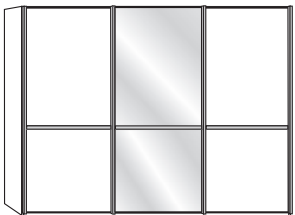
2 police, 1 šatní tyč



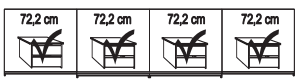

Popis	š.	Výška 217 cm		Výška 236 cm			
		Č. výr.	CZK	Č. výr.	CZK		
 <p>80,1 cm 80,1 cm 80,1 cm</p> <p>250 cm</p>  <p>Č. výr. 742</p>	- Front komplett in Weiß	250	648	47771,-	672	46348,-	
	- 1 dveře se zrcadlem uprostřed	250	649	51565,-	673	51091,-	
	- Front komplett in Kieselgrau-Dekor	250	650	47771,-	674	46348,-	
	- 1 dveře se zrcadlem uprostřed	250	651	51565,-	675	51091,-	
	- Front komplett in Havanna-Dekor	250	652	47771,-	676	46348,-	
	- 1 dveře se zrcadlem uprostřed	250	653	51565,-	677	51091,-	
	- Front komplett in Bianco-Eiche-NB	250	654	47771,-	678	46348,-	
	- 1 dveře se zrcadlem uprostřed	250	655	51565,-	679	51091,-	
	 <p>96,4 cm 80,1 cm 96,4 cm</p> <p>280 cm</p>  <p>Č. výr. 729</p>	- Front komplett in Weiß	280	656	49668,-	680	48719,-
		- 1 dveře se zrcadlem uprostřed	280	657	53937,-	681	52988,-
		- Front komplett in Kieselgrau-Dekor	280	658	49668,-	682	48719,-
		- 1 dveře se zrcadlem uprostřed	280	659	53937,-	683	52988,-
- Front komplett in Havanna-Dekor		280	660	49668,-	684	48719,-	
- 1 dveře se zrcadlem uprostřed		280	661	53937,-	685	52988,-	
- Front komplett in Bianco-Eiche-NB		280	662	49668,-	686	48719,-	
- 1 dveře se zrcadlem uprostřed		280	663	53937,-	687	52988,-	
 <p>96,4 cm 96,4 cm 96,4 cm</p> <p>300 cm</p>  <p>Č. výr. 755</p>		- Front komplett in Weiß	300	664	51091,-	688	49668,-
		- 1 dveře se zrcadlem uprostřed	300	665	55902,-	689	54886,-
		- Front komplett in Kieselgrau-Dekor	300	666	51091,-	690	49668,-
		- 1 dveře se zrcadlem uprostřed	300	667	55902,-	691	54886,-
	- Front komplett in Havanna-Dekor	300	668	51091,-	692	49668,-	
	- 1 dveře se zrcadlem uprostřed	300	669	55902,-	693	54886,-	
	- Front komplett in Bianco-Eiche-NB	300	670	51091,-	694	49668,-	
	- 1 dveře se zrcadlem uprostřed	300	671	55902,-	695	54886,-	

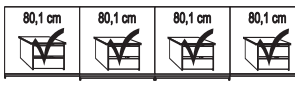
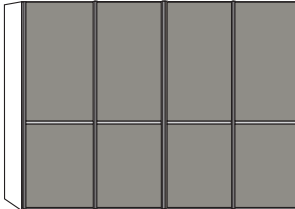
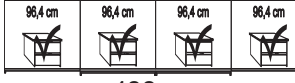
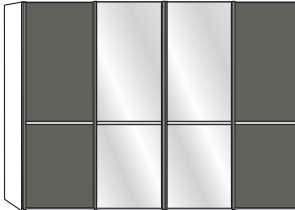
Schwebetürenschränk, 4-türig s otevíráním v systému synchro, příčné lišty v chromovém provedení hloubka: 67 cm

Vnitřní vybavení:
2 police, 1 šatní tyč

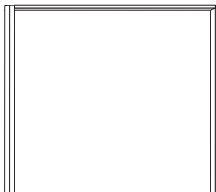
Popis	š.	Výška 217 cm		Výška 236 cm			
		Č. výr.	CZK	Č. výr.	CZK		
 <p>300 cm</p>  <p>Č. výr. 768</p>	- Front komplett in Weiß	300	696	62542,-	720	61120,-	
	- 2 dveře se zrcadlem uprostřed	300	697	69657,-	721	69183,-	
	- Front komplett in Kieselgrau-Dekor	300	698	62542,-	722	61120,-	
	- 2 dveře se zrcadlem uprostřed	300	699	69657,-	723	69183,-	
	- Front komplett in Havanna-Dekor	300	700	62542,-	724	61120,-	
	- 2 dveře se zrcadlem uprostřed	300	701	69657,-	725	69183,-	
	- Front komplett in Bianco-Eiche-NB	300	702	62542,-	726	61120,-	
	- 2 dveře se zrcadlem uprostřed	300	703	69657,-	727	69183,-	
	 <p>330 cm</p>  <p>Č. výr. 797</p>	- Front komplett in Weiß	330	704	68641,-	728	67286,-
		- 2 dveře se zrcadlem uprostřed	330	705	77246,-	729	76704,-
		- Front komplett in Kieselgrau-Dekor	330	706	68641,-	730	67286,-
		- 2 dveře se zrcadlem uprostřed	330	707	77246,-	731	76704,-
- Front komplett in Havanna-Dekor		330	708	68641,-	732	67286,-	
- 2 dveře se zrcadlem uprostřed		330	709	77246,-	733	76704,-	
- Front komplett in Bianco-Eiche-NB		330	710	68641,-	734	67286,-	
- 2 dveře se zrcadlem uprostřed		330	711	77246,-	735	76704,-	
 <p>400 cm</p>  <p>Č. výr. 783</p>		- Front komplett in Weiß	400	712	73452,-	736	71555,-
		- 2 dveře se zrcadlem uprostřed	400	713	83548,-	737	82328,-
		- Front komplett in Kieselgrau-Dekor	400	714	73452,-	738	71555,-
		- 2 dveře se zrcadlem uprostřed	400	715	83548,-	739	82328,-
	- Front komplett in Havanna-Dekor	400	716	73452,-	740	71555,-	
	- 2 dveře se zrcadlem uprostřed	400	717	83548,-	741	82328,-	
	- Front komplett in Bianco-Eiche-NB	400	718	73452,-	742	71555,-	
	- 2 dveře se zrcadlem uprostřed	400	719	83548,-	743	82328,-	

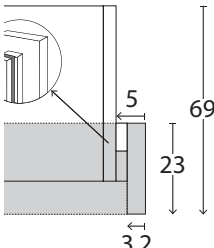
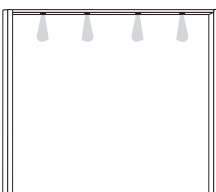

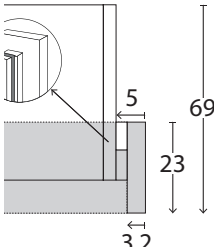
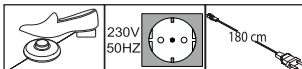
Paspartové rámy pro skříně s posuv. dveřmi s nebo bez osvětlení

Popis	Rozměry v cm		Výška 221 cm		Výška 240 cm		
	š.	h.	Č. výr.	CZK	Č. výr.	CZK	
 <p>Šířka boční lišty 5 cm bez osvětlení</p> <ul style="list-style-type: none"> - pro šířku skříně 150 cm - pro šířku skříně 200 cm - pro šířku skříně 250 cm - pro šířku skříně 280 cm <p> Není možné použít ve spojení s roho-</p> <p>Felülnézet szekrény inkl. PPT-kerettel</p>  <p>Méretek cm-ben</p>							
		160	23	932	7860,-	948	8673,-
		210	23	933	7860,-	949	8673,-
		260	23	934	7860,-	950	8944,-
		290	23	935	7996,-	951	9148,-
	- pouze pro 3-dveřové skříně	310	23	936	7996,-	952	9148,-
		310	23	937	7996,-	953	9148,-
	- pouze pro 4-dveřové skříně						
		340	23	938	10842,-	954	11655,-
		410	23	939	11384,-	955	12265,-
 <p>S LED osvětlením</p> <ul style="list-style-type: none"> 2 světla - pro šířku skříně 150 cm 4 světla - pro šířku skříně 200 cm 6 světel - pro šířku skříně 250 cm 8 světel - pro šířku skříně 280 cm <p> Není možné použít ve spojení s roho-</p> <p>Felülnézet szekrény inkl. PPT-kerettel</p>  <p>Méretek cm-ben</p> <p>Tento výrobek obsahuje světelné zdroje energetické třídy F</p> 							
		160	23	940	16059,-	956	17414,-
		210	23	941	17414,-	957	18295,-
		260	23	942	19244,-	958	19921,-
		290	23	943	19244,-	959	20192,-
	6 světel - pouze pro 3-dveřové skříně	310	23	944	19244,-	960	20192,-
		310	23	945	23716,-	961	25003,-
	8 světel - pouze pro 4-dveřové skříně						
		340	23	946	26562,-	962	27511,-
		410	23	947	27172,-	963	27849,-

Prosím, respektujte:

Při použití paspartového rámu se skříně rozšíří na vykazovanou šířku.

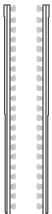

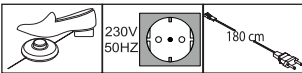

Doplňkový nábytek
pro skříně s posuvnými dveřmi

Popis	Rozměry v cm		Výška 221 cm		Výška 240 cm	
	š.	h.	Č. výr.	CZK	Č. výr.	CZK
 <p>boční světelná lišta</p> <p>Pár</p> <p> nelze dodatečně dovybavit!</p> <p>Tento výrobek obsahuje světelné zdroje energetické třídy F</p> 	1,5	1	098	13552,-	099	14772,-

Prosím, respektujte:



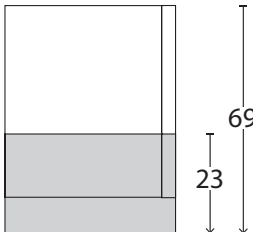

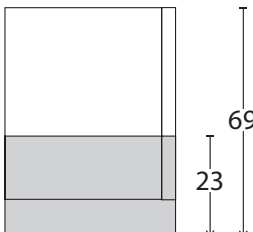
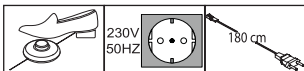

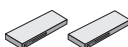

Při použití paspartového rámu se skříň rozšíří na vykazovanou šířku.

Horní rampy pro skříně s posuvnými dveřmi
s nebo bez osvětlení

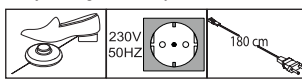
Popis	Rozměry v cm			Č. výr.	CZK
	š.	v.	h.		
 <p>horní rampa, bez osvětlení</p> <p>- pro šířku skříně 150 cm - pro šířku skříně 200 cm - pro šířku skříně 250 cm - pro šířku skříně 280 cm</p> <p> Není možné použít ve spo-</p> <p>Pohled na skříně shora vč. horní rampy</p>  <p>Rozměry v cm</p>					
	150	5	23	964	2236,-
	200	5	23	965	3049,-
	250	5	23	966	3185,-
	280	5	23	967	3185,-
	300	5	23	968	3185,-
- pro šířku skříně 300 cm - pouze pro 3-dveřové skříně					
- pro šířku skříně 300 cm - pouze pro 4-dveřové skříně	300	5	23	969	3185,-
- pro skříňku skříně 330 cm	330	5	23	970	6640,-
- pro šířku skříně 400 cm	400	5	23	971	7183,-
 <p>S LED osvětlením</p> <p>- pro šířku skříně 150 cm 2 světla - pro šířku skříně 200 cm 4 světla - pro šířku skříně 250 cm 6 světel - pro šířku skříně 280 cm 6 světel</p> <p> Není možné použít ve spo-</p> <p>Pohled na skříně shora vč. horní rampy</p>  <p>Rozměry v cm</p>					
	150	5	23	972	8334,-
	200	5	23	973	11384,-
	250	5	23	974	13552,-
	280	5	23	975	13552,-
- pro šířku skříně 300 cm 6 světel	300	5	23	976	13552,-
- pouze pro 3-dveřové skříně					
- pro šířku skříně 300 cm 8 světel	300	5	23	977	16737,-
- pouze pro 4-dveřové skříně					
- pro skříňku skříně 330 cm 8 světel	330	5	23	978	20192,-
- pro šířku skříně 400 cm 8 světel	400	5	23	979	20531,-
Tento výrobek obsahuje světelné zdroje energetické třídy F					
					

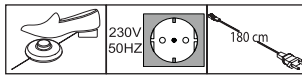

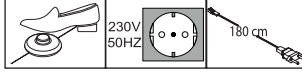
Příslušenství skříně

Vnitřní provedení: dekor stříbrošedý s proužkem

Popis	Rozměry v cm			Č. výr.	CZK
	š.	v.	h.		
 <p>středový brzdový systém</p> <p>- pro 2dveřové skříně 1 kus</p> <p>- pro 3-4dveřové skříně 2 kusy</p>	28	4	2	369	1965,-
	28	4	2	370	4337,-
<p>tlumič dovírání pro střední dveře</p> <p>- pro 3dveřové skříně 1 kus</p> <p>- pro 4dveřové skříně 1 kus</p>	24	2	11	363	2236,-
	24	2	11	364	3388,-
 <p>2 set tlumičů dovírání pro vnější dveře, set pro 2-, 3- a 4dveřové skříně</p> <p>Pár</p>	24	2	11	365	4201,-
 <p>LED- zabudované osvětlení</p> <p>1 kus</p> <p>2 kusy</p> <p>3 kusy</p> <p>Tento výrobek obsahuje světelné zdroje energetické třídy F</p> 	5,5	3	22,5	993	4675,-
	5,5	3	22,5	994	6369,-
	5,5	3	22,5	995	9419,-
 <p>LED-liniové vestavné osvětlení</p> <p>1 kus</p> <p>2 kusy</p> <p>3 kusy</p> <p>Tento výrobek obsahuje světelné zdroje energetické třídy E</p> 	60	6	19	170	3591,-
	60	6	19	171	5624,-
	60	6	19	172	7386,-
 <p>LED-Line-předsunuté osvětlení, zabudo-</p> <p>1 kus</p> <p>2 kusy</p> <p>3 kusy</p> <p>Tento výrobek obsahuje světelné zdroje energetické třídy E</p> 	60	1,5	4,5	173	3591,-
	60	1,5	4,5	174	5624,-
	60	1,5	4,5	175	7386,-
 <p>pouze ve spojení s paspartovými</p>					

Příslušenství skříně

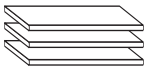
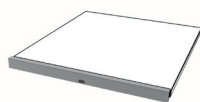
Vnitřní provedení: dekor stříbrošedý s proužkem

Popis	Rozměry v cm			Č. výr.	CZK
	š.	v.	h.		
 <p>1 police</p> <p>- pro šířku vnitřního prostoru 47,5 cm - pro šířku vnitřního prostoru 72,2 cm - pro šířku vnitřního prostoru 80,1 cm - pro šířku vnitřního prostoru 96,4 cm</p>	47,5	2,2	51,5	028	1558,-
	72,2	2,2	51,5	234	2101,-
	80,1	2,2	51,5	320	2101,-
	96,4	2,2	51,5	030	2236,-
 <p>3 police</p> <p>- pro šířku vnitřního prostoru 47,5 cm - pro šířku vnitřního prostoru 72,2 cm - pro šířku vnitřního prostoru 80,1 cm - pro šířku vnitřního prostoru 96,4 cm</p>	47,5	2,2	51,5	029	3185,-
	72,2	2,2	51,5	027	4337,-
	80,1	2,2	51,5	321	4608,-
	96,4	2,2	51,5	031	5082,-
 <p>LED-osvětlení pro police</p> <p>- pro šířku vnitřního prostoru 47,5 cm 1 kus - pro šířku vnitřního prostoru 72,2 cm 1 kus - pro šířku vnitřního prostoru 80,1 cm 1 kus - pro šířku vnitřního prostoru 96,4 cm 1 kus</p> <p>- pro šířku vnitřního prostoru 47,5 cm 2 kusy - pro šířku vnitřního prostoru 72,2 cm 2 kusy - pro šířku vnitřního prostoru 80,1 cm 2 kusy - pro šířku vnitřního prostoru 96,4 cm 2 kusy</p> <p>- pro šířku vnitřního prostoru 47,5 cm 3 kusy - pro šířku vnitřního prostoru 72,2 cm 3 kusy - pro šířku vnitřního prostoru 80,1 cm 3 kusy - pro šířku vnitřního prostoru 96,4 cm 3 kusy</p> <p>Tento výrobek obsahuje světelný zdroj třídy energetické náročnosti F</p>	47,5	3	1	190	4337,-
	72,2	3	1	191	4946,-
	80,1	3	1	199	5082,-
	96,4	3	1	192	5014,-
	47,5	3	1	193	6437,-
	72,2	3	1	194	8334,-
	80,1	3	1	168	8334,-
	96,4	3	1	167	8944,-
	47,5	3	1	147	9419,-
	72,2	3	1	148	12603,-
	80,1	3	1	149	12129,-
	96,4	3	1	166	12603,-
 <p>Šatní tyč</p> <p>- pro šířku vnitřního prostoru 47,5 cm - pro šířku vnitřního prostoru 72,2 cm - pro šířku vnitřního prostoru 80,1 cm - pro šířku vnitřního prostoru 96,4 cm</p>	47,5	3	2	116	678,-
	72,2	3	2	117	813,-
	80,1	3	2	118	813,-
	96,4	3	2	119	813,-



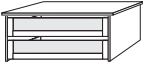
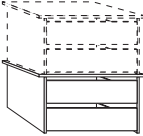
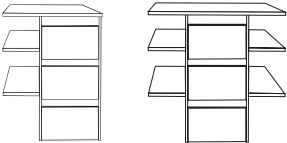
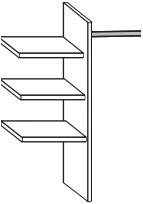
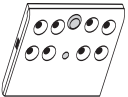

Příslušenství skříně

Vnitřní provedení: dekor stříbrošedý s proužkem

	Popis	Rozměry v cm			Č. výr.	CZK
		š.	v.	h.		
	<p>Schubkasten-Einsatz mit 2 Auszügen mit Kugelauszug und GLASfront für Drehtüren- und Schwebetürenschränke</p> <p>- pro šířku vnitřního prostoru 72,2 cm - pro šířku vnitřního prostoru 80,1 cm - pro šířku vnitřního prostoru 96,4 cm</p>	72,2 80,1 96,4	41 41 41	52 52 52	048 054 061	13281,- 13891,- 14772,-
	<p>zásuvkový set se 2 zásuvkami s tlumením dovírání a frontem ze dřeva pro skříně s posuv. a kříd. dveřmi, nas-tavitelný v libovol. výšce</p> <p>- pro šířku vnitřního prostoru 72,2 cm - pro šířku vnitřního prostoru 80,1 cm - pro šířku vnitřního prostoru 96,4 cm</p>	72,2 80,1 96,4	41 41 41	44 44 44	890 891 892	12603,- 12942,- 13552,-
	<p>zásuvkový set se 3 zásuvkami, s tlumením dovírání, fronty ze dřeva</p> <p>- pro šířku vnitřního prostoru 72,2 cm - pro šířku vnitřního prostoru 80,1 cm - pro šířku vnitřního prostoru 96,4 cm</p>	72,2 80,1 96,4	89 96,4 89	52 52 52	110 113 064	15449,- 15788,- 17076,-
	<p>Šatní set s policemi na prádlo, skládá se z:</p> <p>3 police, 1 šatní tyč, 1 mezistěna</p> <p>For use on both sides (left or right)!</p>	72,2 96,4	137 137	52 52	152 250	5963,- 6098,-
	<p>LED - vnitřní osvětlení skříně s čidlem pohybu včetně baterie (dobíjení přes USB)</p> <p>1 kus 2 kusy 3 kusy 4 kusy</p>	10 10 10 10	2 2 2 2	10 10 10 10	106 107 108 109	2575,- 4608,- 6708,- 8673,-

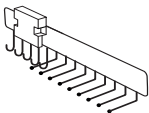
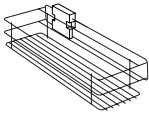
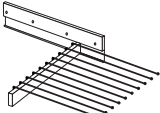
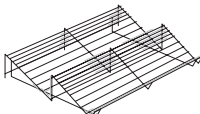
Příslušenství skříně

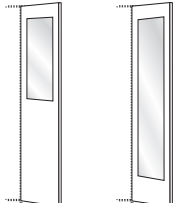



Vnitřní provedení: dekor stříbrošedý s proužkem

Popis	Rozměry v cm			Č. výr.	CZK
	š.	v.	h.		
 <p>vnitřní výsuv na kravaty a opasky</p>	7	19	45	059	3862,-
 <p>Výsuv pro uložení drobných doplňků</p>	16	9	45	476	4608,-
 <p>Vysuvný věšák na kalhoty</p>	45	10	50	056	9622,-
 <p>Rošt na obuv pro vnitř. prostor skříně š. 96,4 cm - pro šířku vnitřního prostoru 96,4 cm</p>	96	15	50	055	5353,-
 <p>šatní výtah pro vnitřní prostor 72,2 - 96,4 cm</p>	100	85	14	057	6844,-
 <p>Vnitřní zrcadlo</p>	36 36	80 173	1 1	046 079	2710,- 4946,-
 <p>vnitřní zrcadlo, vyklápěcí</p> <p>pouze ve spojení se</p>  <p>nelze použít ve spojení s LED</p>	36	173	2	080	9283,-

Č. výr.
046Č. výr.
079

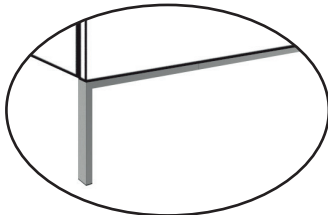
Futonová lůžka
podnož v chromu

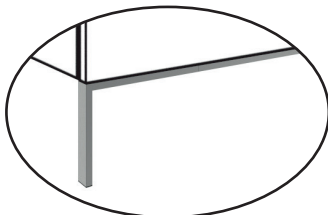
Variabilní nastavení výšky lůžka, 4 polohy

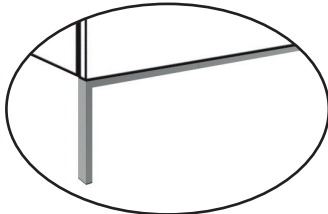
Popis	Plocha k ležení	Zastavěná plocha	Č. výr.	CZK	
 <p>čalouněné čelo, textilní kůže barvy cham-pagner</p> <p>výška čela lůžka: 97 cm výška čela u nohou: 48 cm výška horní hrany bočnice lůžka: 48 cm</p> 	140 x 190	149 x 207	232	21480,-	
	140 x 200	149 x 217	233	21480,-	
	140 x 210	149 x 227	297	23377,-	
	140 x 220	149 x 237	298	23377,-	
	160 x 190	169 x 207	264	21480,-	
	160 x 200	169 x 217	299	21480,-	
	160 x 210	169 x 227	238	23377,-	
	160 x 220	169 x 237	239	23377,-	
	180 x 190	189 x 207	240	21480,-	
	180 x 200	189 x 217	241	21480,-	
	180 x 210	189 x 227	242	23377,-	
	180 x 220	189 x 237	243	23377,-	
	 <p>Čalouněné čelo, v textilní kůži barvy kie-</p> <p>výška čela lůžka: 97 cm výška čela u nohou: 48 cm výška horní hrany bočnice lůžka: 48 cm</p> 	140 x 190	149 x 207	244	21480,-
		140 x 200	149 x 217	245	21480,-
		140 x 210	149 x 227	246	23377,-
		140 x 220	149 x 237	247	23377,-
160 x 190		169 x 207	248	21480,-	
160 x 200		169 x 217	249	21480,-	
160 x 210		169 x 227	265	23377,-	
160 x 220		169 x 237	251	23377,-	
180 x 190		189 x 207	252	21480,-	
180 x 200		189 x 217	253	21480,-	
180 x 210		189 x 227	254	23377,-	
180 x 220		189 x 237	255	23377,-	
 <p>Čalouněné čelo, textilní kůže barvy havan-</p> <p>výška čela lůžka: 97 cm výška čela u nohou: 48 cm výška horní hrany bočnice lůžka: 48 cm</p> 		140 x 190	149 x 207	256	21480,-
		140 x 200	149 x 217	257	21480,-
		140 x 210	149 x 227	258	23377,-
		140 x 220	149 x 237	259	23377,-
	160 x 190	169 x 207	260	21480,-	
	160 x 200	169 x 217	261	21480,-	
	160 x 210	169 x 227	262	23377,-	
	160 x 220	169 x 237	263	23377,-	
	180 x 190	189 x 207	266	21480,-	
	180 x 200	189 x 217	267	21480,-	
	180 x 210	189 x 227	268	23377,-	
	180 x 220	189 x 237	269	23377,-	



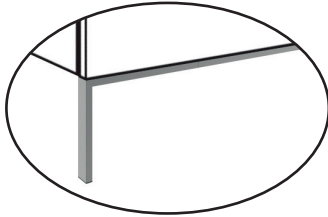

Futonová lůžka
podnož v chromu

Variabilní nastavení výšky lůžka, 4 polohy

Popis	Plocha k ležení	Zastavěná plocha	Č. výr.	CZK
 <p>Polster-Kopfteil in Kunstleder anthrazit</p>  <p>výška čela lůžka: 97 cm výška čela u nohou: 48 cm výška horní hrany bočnice lůžka: 48 cm</p>	140 x 190	149 x 207	270	21480,-
	140 x 200	149 x 217	271	21480,-
	140 x 210	149 x 227	272	23377,-
	140 x 220	149 x 237	273	23377,-
	160 x 190	169 x 207	274	21480,-
	160 x 200	169 x 217	275	21480,-
	160 x 210	169 x 227	276	23377,-
	160 x 220	169 x 237	277	23377,-
	180 x 190	189 x 207	278	21480,-
	180 x 200	189 x 217	279	21480,-
	180 x 210	189 x 227	280	23377,-
	180 x 220	189 x 237	281	23377,-

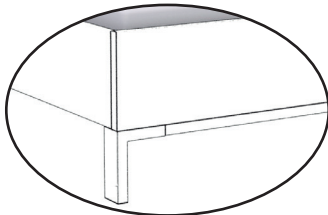
Futonová lůžka pravouhlé nožičky, chrom

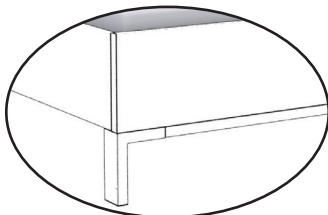
Variabilní nastavení výšky lůžka, 4 polohy

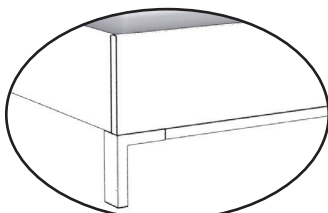
Popis	Plocha k ležení	Zastavěná plocha	Č. výr.	CZK
 <p>čalouněné čelo, textilní kůže barvy cham-</p> <p>výška čela lůžka: 97 cm výška čela u nohou: 48 cm výška horní hrany bočnice lůžka: 48 cm</p> 	140 x 190	149 x 207	B01	20802,-
	140 x 200	149 x 217	B02	20802,-
	140 x 210	149 x 227	B03	22700,-
	140 x 220	149 x 237	B04	22700,-
	160 x 190	169 x 207	B05	20802,-
	160 x 200	169 x 217	B06	20802,-
	160 x 210	169 x 227	B07	22700,-
	160 x 220	169 x 237	B08	22700,-
	180 x 190	189 x 207	B09	20802,-
	180 x 200	189 x 217	B10	20802,-
	180 x 210	189 x 227	B11	22700,-
	180 x 220	189 x 237	B12	22700,-
 <p>Čalouněné čelo, v textilní kůži barvy kie-</p> <p>výška čela lůžka: 97 cm výška čela u nohou: 48 cm výška horní hrany bočnice lůžka: 48 cm</p> 	140 x 190	149 x 207	B13	20802,-
	140 x 200	149 x 217	B14	20802,-
	140 x 210	149 x 227	B15	22700,-
	140 x 220	149 x 237	B16	22700,-
	160 x 190	169 x 207	B17	20802,-
	160 x 200	169 x 217	B18	20802,-
	160 x 210	169 x 227	B19	22700,-
	160 x 220	169 x 237	B20	22700,-
	180 x 190	189 x 207	B21	20802,-
	180 x 200	189 x 217	B22	20802,-
	180 x 210	189 x 227	B23	22700,-
	180 x 220	189 x 237	B24	22700,-
 <p>Čalouněné čelo, textilní kůže barvy havan-</p> <p>výška čela lůžka: 97 cm výška čela u nohou: 48 cm výška horní hrany bočnice lůžka: 48 cm</p> 	140 x 190	149 x 207	B25	20802,-
	140 x 200	149 x 217	B26	20802,-
	140 x 210	149 x 227	B27	22700,-
	140 x 220	149 x 237	B28	22700,-
	160 x 190	169 x 207	B29	20802,-
	160 x 200	169 x 217	B30	20802,-
	160 x 210	169 x 227	B31	22700,-
	160 x 220	169 x 237	B32	22700,-
	180 x 190	189 x 207	B33	20802,-
	180 x 200	189 x 217	B34	20802,-
	180 x 210	189 x 227	B35	22700,-
	180 x 220	189 x 237	B36	22700,-

Futonová lůžka
pravoúhlé nožičky, chrom

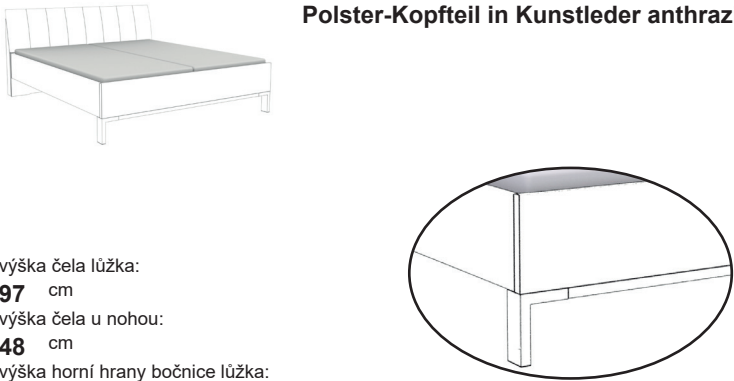

Variabilní nastavení výšky lůžka, 4 polohy

Popis	Plocha k ležení	Zastavěná plocha	Č. výr.	CZK
 <p>Polster-Kopfteil in Kunstleder anthrazit</p> <p>výška čela lůžka: 97 cm výška čela u nohou: 48 cm výška horní hrany bočnice lůžka: 48 cm</p>	140 x 190	149 x 207	B37	20802,-
	140 x 200	149 x 217	B38	20802,-
	140 x 210	149 x 227	B39	22700,-
	140 x 220	149 x 237	B40	22700,-
	160 x 190	169 x 207	B41	20802,-
	160 x 200	169 x 217	B42	20802,-
	160 x 210	169 x 227	B43	22700,-
	160 x 220	169 x 237	B44	22700,-
	180 x 190	189 x 207	B45	20802,-
	180 x 200	189 x 217	B46	20802,-
	180 x 210	189 x 227	B47	22700,-
	180 x 220	189 x 237	B48	22700,-

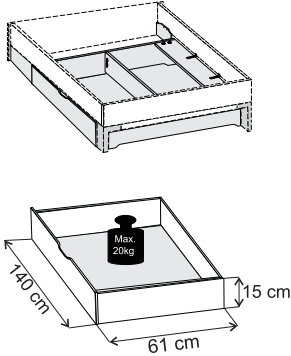
Velký úložný prostor pod lůžkem
včetně doplnění soklu, pár

Beschreibung	Maße in cm			Art.-Nr.	CZK
	B	H	T		
 <p>pouze pro lůžka s pravoúhlými</p> <p>- pro plochu lůžka 140 x 190 cm - pro plochu lůžka 140 x 200 cm - pro plochu lůžka 140 x 210 cm - pro plochu lůžka 140 x 220 cm</p> <p>- pro plochu lůžka 160 x 190 cm - pro plochu lůžka 160 x 200 cm - pro plochu lůžka 160 x 210 cm - pro plochu lůžka 160 x 220 cm</p> <p>- pro plochu lůžka 180 x 190 cm - pro plochu lůžka 180 x 200 cm - pro plochu lůžka 180 x 210 cm - pro plochu lůžka 180 x 220 cm</p> 	140	15	61	B49	16737,-
	140	15	61	B50	16737,-
	140	15	61	B51	16737,-
	140	15	61	B52	16737,-
	140	15	61	B53	16737,-
	140	15	61	B54	16737,-
	140	15	61	B55	16737,-
	140	15	61	B56	16737,-
	140	15	61	B57	16737,-
	140	15	61	B58	16737,-
	140	15	61	B59	16737,-
	140	15	61	B60	16737,-

Doplňkový nábytek
pro lůžka

Popis	Rozměry v cm			Č. výr.	CZK
	š.	v.	h.		
 <p>LED osvětlení pro připevnění za čelo lůžka</p> <p>Tento výrobek obsahuje světelný zdroj třídy energetické náročnosti F</p> <p>- pro šířku postele 140 cm - pro šířku postele 160 cm - pro šířku postele 180 cm</p>					
	147	1	1	142	5624,-
	167	1	1	143	5624,-
	187	1	1	144	5624,-
 <p>Osvětlovací souprava pro čelo u nohou</p> <p>Tento výrobek obsahuje světelný zdroj třídy energetické náročnosti E</p>					
	60	9	9	145	5082,-
 <p>Flex svítidlo s power LED</p> <p>Tento výrobek obsahuje světelný zdroj třídy energetické náročnosti G</p> <p>- chrom</p> <p>Pár</p>					
	50	2	4	101	7318,-

noční stolky
Nožičky v chromu

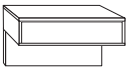
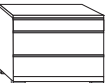
Popis	Rozměry v cm			Č. výr.	CZK			
	š.	v.	h.					
 Noční stolek, 1 zásuvka, závěsný	- Front Weiß	1 kus	60	48	43	041	7860,-	
		Pár	60	48	43	042	11655,-	
	- Front Kieselgrau-Dekor	1 kus	60	48	43	044	7860,-	
		Pár	60	48	43	045	11655,-	
	- Front Havanna-Dekor	1 kus	60	48	43	047	7860,-	
		Pár	60	48	43	058	11655,-	
	- Front Bianco-Eiche-Nachbildung	1 kus	60	48	43	050	7860,-	
		Pár	60	48	43	051	11655,-	
	 Nocní stolek, 2,5 zásuvek	- Front Weiß	1 kus	60	48	43	060	10367,-
			Pár	60	48	43	062	19921,-
- Front Weiß, oberer Auszug im Korpus-Farbton		1 kus	60	48	43	063	10367,-	
		Pár	60	48	43	065	19921,-	
- front v dekoru kieselgrau		1 kus	60	48	43	066	10367,-	
		Pár	60	48	43	067	19921,-	
- Front Kieselgrau-Dekor, oberer Auszug im Korpus-Farbton		1 kus	60	48	43	068	10367,-	
		Pár	60	48	43	069	19921,-	
- Front Havanna-Dekor		1 kus	60	48	43	070	10367,-	
		Pár	60	48	43	071	19921,-	
- Front Havanna-Dekor, oberer Auszug im Korpus-Farbton		1 kus	60	48	43	072	10367,-	
		Pár	60	48	43	073	19921,-	
- Front Bianco-Eiche-Nachbildung		1 kus	60	48	43	074	10367,-	
		Pár	60	48	43	075	19921,-	
- Front Bianco-Eiche-Nachbildung, oberer Auszug im Korpus-Farbton		1 kus	60	48	43	076	10367,-	
		Pár	60	48	43	077	19921,-	

panely
pro noční stolky

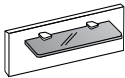
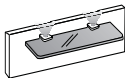
Popis	Rozměry v cm			Č. výr.	CZK	
	š.	v.	h.			
 <p>panel nad noční stolek s policí z kouř. skla</p>	1 kus	60	20	12	120	3456,-
	Pár	60	20	12	121	5827,-
 <p>panel nad noční stolek s policí z kouř. skla a LED osvětlením</p> <p>Tento výrobek obsahuje světelné zdroje energetické třídy G</p>	1 kus	60	20	12	122	5556,-
	Pár	60	20	12	123	8944,-

Doplňkový nábytek

Zásuvky s tlumením dovírání

Nožičky v chromu

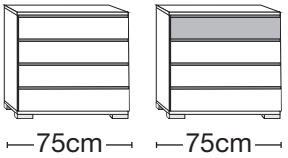
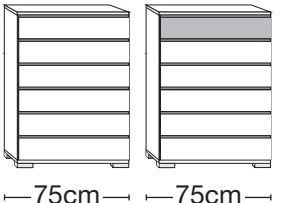
	Popis	Rozměry v cm			Č. výr.	CZK
		š.	v.	h.		
	Komoda se 4 zásuvkami					
	- Front Weiß	75	82	42	081	26223,-
	- Front Weiß, oberer Auszug im Korpus-Farbton	75	82	42	082	26223,-
	- Front Kieselgrau-Dekor	75	82	42	083	26223,-
	- Front Kieselgrau-Dekor, oberer Auszug im Korpus-Farbton	75	82	42	084	26223,-
	- Front Havanna-Dekor	75	82	42	085	26223,-
	- Front Havanna-Dekor, oberer Auszug im Korpus-Farbton	75	82	42	086	26223,-
	- Front Bianco-Eiche-Nachbildung	75	82	42	087	26223,-
- Front Bianco-Eiche-Nachbildung, oberer Auszug im Korpus-Farbton	75	82	42	088	26223,-	
	Komoda se 6 zásuvkami					
	- Front Weiß	75	120	42	153	36387,-
	- Front Weiß, oberer Auszug im Korpus-Farbton	75	120	42	154	36387,-
	- Front Kieselgrau-Dekor	75	120	42	155	36387,-
	- Front Kieselgrau-Dekor, oberer Auszug im Korpus-Farbton	75	120	42	156	36387,-
	- Front Havanna-Dekor	75	120	42	157	36387,-
	- Front Havanna-Dekor, oberer Auszug im Korpus-Farbton	75	120	42	158	36387,-
	- Front Bianco-Eiche-Nachbildung	75	120	42	159	36387,-
- Front Bianco-Eiche-Nachbildung, oberer Auszug im Korpus-Farbton	75	120	42	160	36387,-	



Doplňkový nábytek

Zásuvky s tlumením dovírání

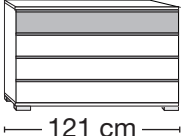
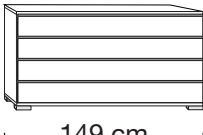
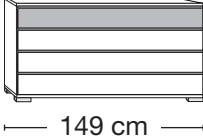
Nožičky v chromu

	Popis	Rozměry v cm			Č. výr.	CZK
		š.	v.	h.		
 121 cm  121 cm	Komoda se 4 zásuvkami					
	- Front Weiß	121	82	42	161	28120,-
	- Front Weiß, oberer Auszug im Korpus-Farbton	121	82	42	162	28120,-
	- Front Kieselgrau-Dekor	121	82	42	163	28120,-
	- Front Kieselgrau-Dekor, oberer Auszug im Korpus-Farbton	121	82	42	164	28120,-
	- Front Havanna-Dekor	121	82	42	165	28120,-
	- Front Havanna-Dekor, oberer Auszug im Korpus-Farbton	121	82	42	169	28120,-
	- Front Bianco-Eiche-Nachbildung	121	82	42	177	28120,-
	- Front Bianco-Eiche-Nachbildung, oberer Auszug im Korpus-Farbton	121	82	42	178	28120,-
 149 cm  149 cm	Komoda se 4 zásuvkami					
	- Front Weiß	149	82	42	179	42553,-
	- Front Weiß, oberer Auszug im Korpus-Farbton	149	82	42	180	42553,-
	- Front Kieselgrau-Dekor	149	82	42	181	42553,-
	- Front Kieselgrau-Dekor, oberer Auszug im Korpus-Farbton	149	82	42	182	42553,-
	- Front Havanna-Dekor	149	82	42	183	42553,-
	- Front Havanna-Dekor, oberer Auszug im Korpus-Farbton	149	82	42	184	42553,-
	- Front Bianco-Eiche-Nachbildung	149	82	42	185	42553,-
	- Front Bianco-Eiche-Nachbildung, oberer Auszug im Korpus-Farbton	149	82	42	186	42553,-

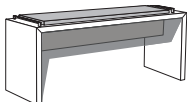
Doplňkový nábytek

Popis	Rozměry v cm			Č. výr.	CZK
	š.	v.	h.		
 <p>Odkládací lavice s čalouněním v textilní kůži</p> <p>- v textilní kůži barvy champagner - v textilní kůži kieselgrau - v textilní kůži havana - s textilní kůži antracit</p>					
	120	53	40	195	12603,-
	120	53	40	196	12603,-
	120	53	40	197	12603,-
	120	53	40	198	12603,-
 <p>závěsné zrcadlo, k zavěšení horizontálně nebo vertikálně</p>					
	110	85	3	092	8334,-
 <p>Nástěnné zrcadlo</p>					
	60	80	3	093	5082,-