

Atlanta.

V.i.P.

by Wiemann



SEDEA
SEZNAM PRODEJNÍCH CEN



Emissionsgeprüft
Schadstoffgeprüft
Regelmäßige
Produkt-
überwachung



www.tuv.com
ID 1111253053

Nabídka korpus a předních front

Prosím udejte v každé objednávce správnou barevnou kombinací předních frontů a korpusů!

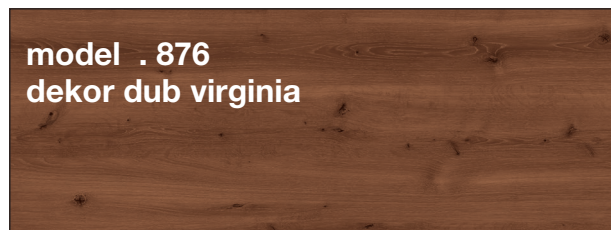
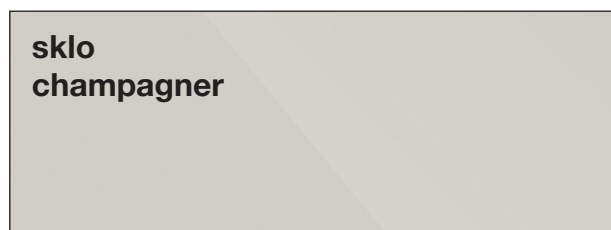
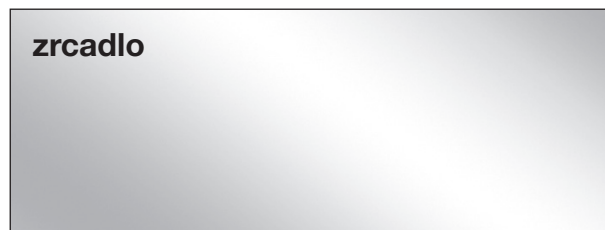
Barevná provedení:**úchytky a úchytné lišty tm. b idlice****Sklo****Zrcadlo****vnitřní dekor****KVALITA V DETAILU**

- Zadní stěny: sololit s drážkou
- otočné dveře s 105°- úhlem otevírání a tlumením dovírání
- Police: 22 mm silné, kovové podložky
- kovové šatní tyče a kovové doplňky do skříní, zatížení 40 kg
- všechna kování jsou kovová, určená pro vyšší zatížení
- Maximální komfort při dodání doplňkového nábytku



Emissionsgeprüft
Schadstoffgeprüft
Regelmäßige
Produkt-
überwachung

www.tuv.com
ID 1111253053

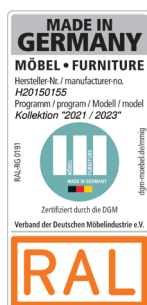

Atlanta.**V.i.P.**
by Wiemann**šířky korpusů****Skříně s křídlými dveřmi**

Šířka	Strana	Sokl	Strana	Sokl	Strana	Sokl	Strana	Sokl	Strana	Sokl	Šířka efektivní
50	1,5	47,5	1,5								50,5 cm
100	1,5	96,4	1,5								99,4 cm
150	1,5	96,4	1,5	47,5	1,5						148,4 cm
200	1,5	96,4	1,5	96,4	1,5						197,3 cm
250	1,5	96,4	1,5	47,5	1,5	96,4	1,5				246,3 cm
300	1,5	96,4	1,5	96,4	1,5	96,4	1,5				295,2 cm
350	1,5	96,4	1,5	96,4	1,5	96,4	1,5	47,5	1,5		344,2 cm
400	1,5	96,4	1,5	96,4	1,5	96,4	1,5	96,4	1,5		393,1 cm

Skříně s vnějšími zásuvkami

Šířka	Strana	Sokl	Strana	Sokl	Strana	Sokl	Strana	Sokl	Strana	Sokl	Šířka efektivní
150	1,5	47,5	1,5	47,5	1,5	47,5	1,5				148,5 cm
200	1,5	47,5	1,5	96,4	1,5	47,5	1,5				197,4 cm
250	1,5	96,4	1,5	47,5	1,5	96,4	1,5				246,3 cm
300	1,5	96,4	1,5	96,4	1,5	96,4	1,5				295,2 cm
300	1,5	47,5	1,5	96,4	1,5	96,4	1,5	47,5	1,5		295,3 cm
350	1,5	96,4	1,5	96,4	1,5	47,5	1,5	96,4	1,5		344,2 cm
400	1,5	96,4	1,5	96,4	1,5	96,4	1,5	96,4	1,5		393,1 cm

Skříně s posuvnými dveřmi

Šířka	Strana	Sokl	Strana	Sokl	Strana	Sokl	Strana	Sokl	Strana	Sokl	Šířka efektivní
200	1,5	96,4	1,5	96,4	1,5						197,3 cm
250	1,5	80,1	1,5	80,1	1,5	80,1	1,5				246,3 cm
300	1,5	96,4	1,5	96,4	1,5	96,4	1,5				295,2 cm
300	1,5	72,2	1,5	72,2	1,5	72,2	1,5	72,2	1,5		296,3 cm
330	1,5	80,1	1,5	80,1	1,5	80,1	1,5	80,1	1,5		327,9 cm
400	1,5	96,4	1,5	96,4	1,5	96,4	1,5	96,4	1,5		393,1 cm



Emissionsgeprüft
Schadstoffgeprüft
Regelmäßige
Produkt-
überwachung

www.tuv.com
ID 1111253053

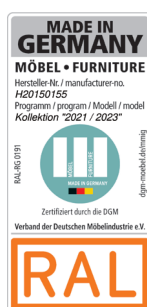

Vyhrazujeme si právo na event. změnu barevných či modelových odchylek případně opravu chybných informací. Všechny rozměry v cm jsou přibližné.

Atlanta.

V.i.P.
by Wiemann



SEDEA
SEZNAM PRODEJNÍCH CEN



Emissionsgeprüft
Schadstoffgeprüft
Regelmäßige
Produkt-
überwachung

www.tuv.com
ID 1111253053



Atlanta.

V.i.P.
by Wiemann



SEDEA
SEZNAM PRODEJNÍCH CEN



Emissionsgeprüft
Schadstoffgeprüft
Regelmäßige
Produkt-
überwachung

www.tuv.com
ID 1111253053



Atlanta.

V.i.P.

by Wiemann



SEDEA
SEZNAM PRODEJNÍCH CEN



Emissionsgeprüft
Schadstoffgeprüft
Regelmäßige
Produkt-
überwachung

www.tuv.com
ID 1111253053





Skříně s křídlovými dveřmi
bez horní rampy

Vnitřní vybavení:

2 police, 1 tyč na šaty pro každý vnitřní prostor

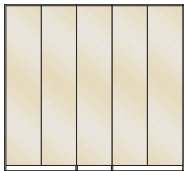
Všechny otoč. dveře s tlum. Dovíráním

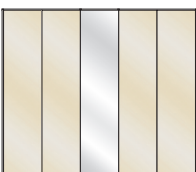
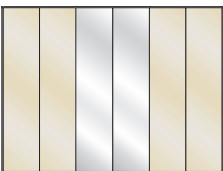
Popis	Rozměry v cm		Výška 216 cm		Výška 236 cm				
	B	h	Č. výr.	CZK	Č. výr.	CZK			
 <p>Front sklo Champagner</p> <p>Č. výr. 505 / 534</p>	1-dvř.	vlevo zavěšené	50	58	500	12942	529	13891	
	1-dvř.	vpravo zavěšené	50	58	501	12942	530	13891	
	2-dvř.		100	58	502	20531	531	22225	
	3- dveřové		150	58	503	28459	532	30966	
	4- dveřové		200	58	504	33338	533	36929	
	5- dveřové		250	58	505	40656	534	44180	
	6- dveřové		300	58	506	46822	535	50956	
	7- dveřové		350	58	507	58274	536	63559	
	8- dveřové		400	58	508	64033	537	69861	
 <p>Front sklo Champagner v kombinaci se dveřmi se zrcadlem</p> <p>Č. výr. 515 / 542</p>	1-dvř.	1 zrcadl. dveře, pant vlevo	50	58	512	12942	539	13891	
	1-dvř.	1 zrcadl. dveře, pant vpravo	50	58	513	12942	540	13891	
	2-dvř.	1 zrcadl. dveře, pant vlevo	100	58	514	20531	541	22225	
	2-dvř.	1 zrcadl. dveře, pant vpravo	100	58	515	20531	542	22225	
	 <p>Č. výr. 518 / 545</p>	3- dveřové	1 dveře se zrcadl.	150	58	516	28459	543	30966
		4- dveřové	2 dveře se zrcadl.	200	58	517	33338	544	36929
		5- dveřové	1 dveře se zrcadl.	250	58	518	40656	545	44180
	 <p>Č. výr. 520 / 547</p>	5- dveřové	3 dveře se zrcadl.	250	58	519	40656	546	44180
		6- dveřové	2 dveře se zrcadl.	300	58	520	46822	547	50956
		6- dveřové	4 dveře se zrcadl.	300	58	521	46822	548	50956
		7- dveřové	3 dveře se zrcadl.	350	58	522	58274	549	63559
		7- dveřové	5 dveře se zrcadl.	350	58	523	58274	550	63559
		8- dveřové	2 dveře se zrcadl.	400	58	524	64033	551	69861
		8- dveřové	4 dveře se zrcadl.	400	58	525	64033	552	69861
		8- dveřové	6 dveře se zrcadl.	400	58	526	64033	553	69861

Skříně s vnějšími zásuvkami
bez horní rampy

Vnitřní vybavení:

2 police, 1 tyč na šaty pro každý vnitřní prostor

Všechny otoč. dveře s tlum. Dovíráním

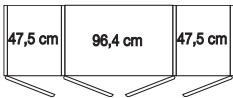
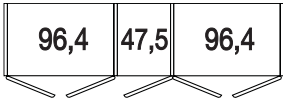
Popis	Rozměry v cm		Výška 216 cm		Výška 236 cm	
	B	h	Č. výr.	CZK	Č. výr.	CZK
 <p>Dveře sklo Champagner 2 zásuvky à 50 cm uprostřed v barve korpusu</p> <p>3- dveřové - Front sklo champagner</p> <p>3- dveřové 1 zrcadlové dveře uprostřed</p>	150	58	600	36387	606	38420
	150	58	601	36387	607	38420
 <p>Dveře sklo Champagner 2 zásuvky à 100 cm v barve korpusu</p> <p>4- dveřové Front sklo champagner</p> <p>4- dveřové 2 zrcadlové dveře uprostřed</p>	200	58	602	42689	608	44722
	200	58	603	42689	609	44722
 <p>Dveře sklo Champagner 2 zásuvky à 50 cm uprostřed v barve korpusu</p> <p>5- dveřové Front sklo champagner</p> <p>5- dveřové 1 zrcadlové dveře uprostřed</p>	250	58	604	46280	610	49329
	250	58	605	46280	611	49329

Skříně s vnějšími zásuvkami
bez horní rampy

Vnitřní vybavení:

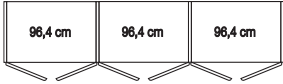
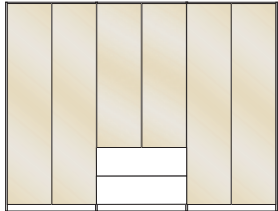
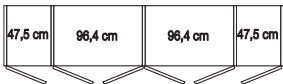
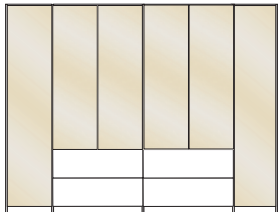
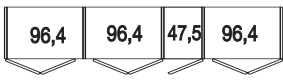
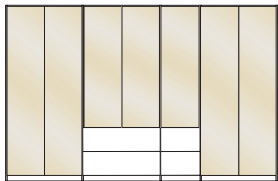
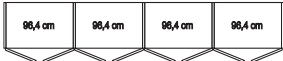
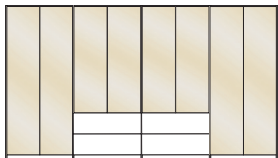

2 police, 1 tyč na šaty pro každý vnitřní prostor

Všechny otoč. dveře s tlum. Dovíráním

Popis	Rozměry v cm		Výška 216 cm		Výška 236 cm	
	B	h	Č. výr.	CZK	Č. výr.	CZK
						
 <p>Dveře sklo Champagner 2 zásuvky à 100 cm uprostřed v barve korpusu</p> <p>6- dveřové Front sklo champagner</p> <p>6- dveřové zrcadlové dveře uprostřed</p>	300	58	612	53598	620	57325
	300	58	613	53598	621	57325
						
 <p>Dveře sklo Champagner 4 zásuvky à 100 cm uprostřed Zásuvky v dekoru barvy korpusu</p> <p>6- dveřové Front sklo champagner</p> <p>6- dveřové dveře se zrcadl.</p>	300	58	614	63085	622	66608
	300	58	615	63085	623	66608
						
 <p>Dveře sklo Champagner 2 zásuvky à 100 cm a 2 zásuvky à 50 cm v barve korpusu</p> <p>7- dveřové Front sklo champagner</p> <p>7- dveřové dveře se zrcadl.</p>	350	58	616	71351	624	76094
	350	58	617	71351	625	76094
						
 <p>Dveře sklo Champagner 4 zásuvky à 100 cm uprostřed v barve korpusu</p> <p>8- dveřové Front sklo champagner</p> <p>8- dveřové dveře se zrcadl.</p>	400	58	618	78737	626	83413
	400	58	619	78737	627	83413

Paspartový rám pro skříně s křídlovými dveřmi nebo skříněmi se zásuvkami

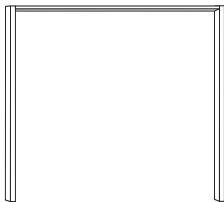
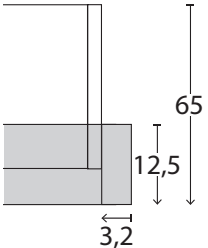
s nebo bez osvětlení

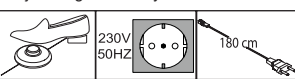
Popis	Rozměry v cm		Výška 220 cm		Výška 240 cm	
	B	h	Č. výr.	CZK	Č. výr.	CZK
 <p>bez osvětlení, Šířka na každé straně bočnice: 3,2 cm</p> <ul style="list-style-type: none"> - pro šířku skříně 50 cm - pro šířku skříně 100 cm - pro šířku skříně 150 cm - pro šířku skříně 200 cm - pro šířku skříně 250 cm - pro šířku skříně 300 cm - pro šířku skříně 350 cm - pro šířku skříně 400 cm 						
<p>Pohled na skříně shora v . Paspartových rámech</p>  <p>Rozměry v cm</p>						
 <p>Příplatek pro průběžné LED osvětlení (volitelně):</p> <ul style="list-style-type: none"> - pro šířku skříně 50 cm - pro šířku skříně 100 cm - pro šířku skříně 150 cm - pro šířku skříně 200 cm - pro šířku skříně 250 cm - pro šířku skříně 300 cm - pro šířku skříně 350 cm - pro šířku skříně 400 cm 						
 <p>nelze dodatečně dovybavit!</p> <p>Tento výrobek obsahuje světelné zdroje energetické třídy F</p> 						

**Prosím, respektujte:**

Při použití paspartového rámu se skříně rozšíří na vykazovanou šířku.

Paspartový rám pro skříně s křídlovými dveřmi nebo skříněmi se zásuvkami s osvětlením

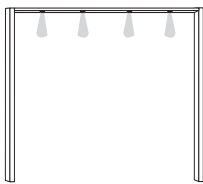
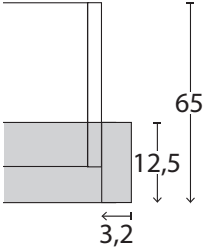
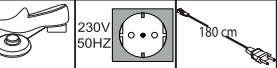
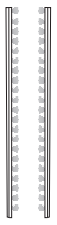
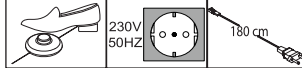
Popis	Rozměry v cm		Výška 220 cm		Výška 240 cm	
	B	h	Č. výr.	CZK	Č. výr.	CZK
 <p>s LED osvětlením, Šířka na každé straně bočnice: 3,2 cm</p> <p>1 svítidlo - pro šířku skříně 50 cm 2 světla - pro šířku skříně 100 cm 3 světla - pro šířku skříně 150 cm 4 světla - pro šířku skříně 200 cm 5 světel - pro šířku skříně 250 cm 6 světel - pro šířku skříně 300 cm 7 světel - pro šířku skříně 350 cm 8 světel - pro šířku skříně 400 cm</p> <p>Pohled na skříně shora v . Paspartových rámu</p>  <p>Rozměry v cm</p> <p>Tento výrobek obsahuje světelné zdroje energetické třídy F</p> 						
<p>boční světelná lišta</p>  <p>nelze dodatečně dovybavit!</p> <p>Tento výrobek obsahuje světelné zdroje energetické třídy F</p> 	1,5	1	098	14907	099	16059



Prosím, respektujte:

Při použití paspartového rámu se skříně rozšíří na vykazovanou šířku.

horní ozdobná rampa pro skříně s křídlovými dveřmi a skříně se zásuvkami

s nebo bez osvětlení

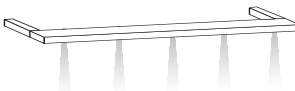
Popis	Rozměry v cm			Č. výr.	CZK
	B	v.	h		
 <p>horní rampy, bez osvětlení</p>					
- pro šířku skříně 50 cm	50	3,2	12,5	960	1355
- pro šířku skříně 100 cm	100	3,2	12,5	961	1423
- pro šířku skříně 150 cm	150	3,2	12,5	962	1694
- pro šířku skříně 200 cm	200	3,2	12,5	963	1897
- pro šířku skříně 250 cm	250	3,2	12,5	964	1965
- pro šířku skříně 300 cm	300	3,2	12,5	965	2033
- pro šířku skříně 350 cm	350	3,2	12,5	966	3252
- pro šířku skříně 400 cm	400	3,2	12,5	967	3388
 <p>S LED osvětlením</p>					
1 svítidlo - pro šířku skříně 50 cm	50	3,2	12,5	970	6098
2 světla - pro šířku skříně 100 cm	100	3,2	12,5	971	7115
3 světla - pro šířku skříně 150 cm	150	3,2	12,5	972	8402
4 světla - pro šířku skříně 200 cm	200	3,2	12,5	973	10096
5 světel - pro šířku skříně 250 cm	250	3,2	12,5	974	11790
6 světel - pro šířku skříně 300 cm	300	3,2	12,5	975	13213
7 světel - pro šířku skříně 350 cm	350	3,2	12,5	976	18431
8 světel - pro šířku skříně 400 cm	400	3,2	12,5	977	19447

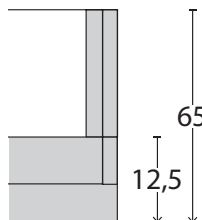
Pohled na skříně shora v . horní rampy

Rozměry v cm

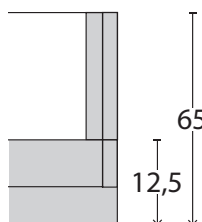
Pohled na skříně shora v . horní rampy

Rozměry v cm

Tento výrobek obsahuje světelné zdroje energetické třídy F

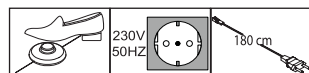

Skříně s posuvnými dveřmi
 bez horní rampy, úchyt. lišty a lišty tmavá břidlice

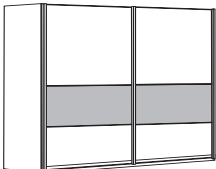
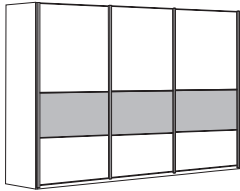
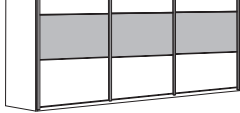
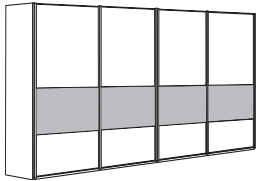
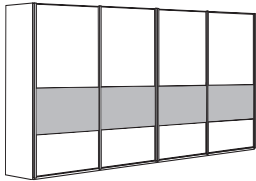
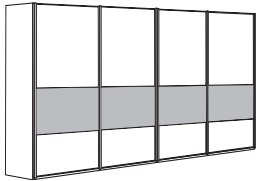

 Vnitřní vybavení:
 2 police, 1 tyč na šaty

Popis	Rozměry v cm		Výška 217 cm		Výška 236 cm	
	B	h	Č. výr.	CZK	Č. výr.	CZK
 <p>Front v provedení sklo champagner, Příčný pás v barvě korpusu</p> <p>2-dvř.</p>	200	67	825	41605	836	43705
 <p>3- dveřové</p>	250	67	826	52582	837	54615
 <p>3- dveřové</p>	300	67	827	56715	838	59832
 <p>4- dveřové - otevírání v systému synchro</p>	300	67	828	68234	839	71961
 <p>4- dveřové - otevírání v systému synchro</p>	330	67	829	74536	840	78127
 <p>4- dveřové - otevírání v systému synchro</p>	400	67	830	81244	841	85513

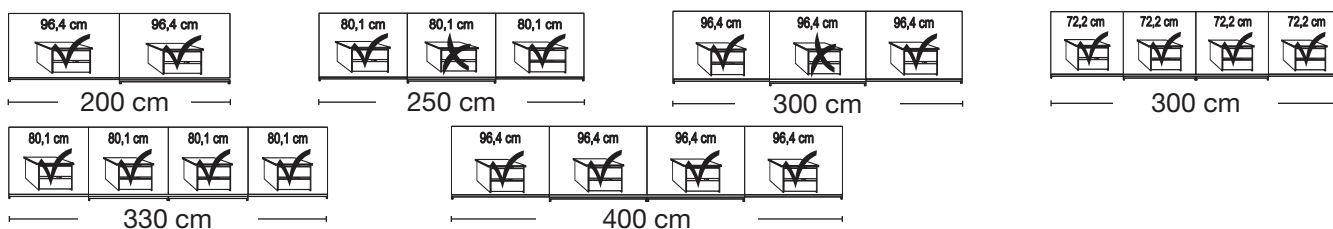
Rozdělení soklů

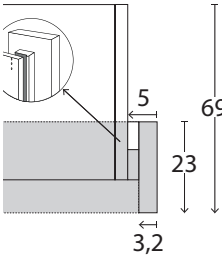

Paspartové rámy pro skříně s posuv. dveřmi s nebo bez osvětlení

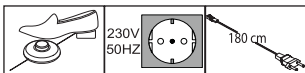
Popis	Rozměry v cm		Výška 221 cm		Výška 240 cm	
	B	h	Č. výr.	CZK	Č. výr.	CZK
 <p>Paspartový rám, Délka bočního rámu: 5 cm, bez osvětlení</p> <p>- pro šířku skříně 200 cm - pro šířku skříně 250 cm</p>	210	23	842	6844	854	7521
	260	23	843	6912	855	7725
	310	23	844	6979	856	7860
			⚠ - pouze pro 3-dveřové skříně			
	310	23	845	6979	857	7860
<p>Pohled na skříň shora v . Paspartových rám</p>  <p>Rozměry v cm</p> <p>- pro šířku skříně 300 cm ⚠ - pouze pro 4-dveřové skříně</p> <p>- pro skříňku skříně 330 cm - pro šířku skříně 400 cm</p>	340	23	846	9554	858	10232
	410	23	847	9825	859	10706
			⚠ - pouze pro 4-dveřové skříně			
			⚠ - pouze pro 4-dveřové skříně			
 <p>Příplatek pro průběžné LED osvětlení (volitelně):</p> <p>- pro šířku skříně 200 cm - pro šířku skříně 250 cm</p> <p>- pro šířku skříně 300 cm ⚠ - pouze pro 3-dveřové skříně</p> <p>- pro šířku skříně 300 cm ⚠ - pouze pro 4-dveřové skříně</p> <p>- pro skříňku skříně 330 cm - pro šířku skříně 400 cm</p>	210	23	848	17347	860	18770
	260	23	849	17347	861	18770
	310	23	850	17685	862	19176
			⚠ - pouze pro 3-dveřové skříně			
	310	23	851	17685	863	19176
			⚠ - pouze pro 4-dveřové skříně			
	340	23	852	21141	864	22225
410	23	853	21886	865	22903	
<p>⚠ nelze dodatečně dovybavit!</p> <p>Tento výrobek obsahuje světelné zdroje energetické třídy F</p> 						



Prosím, respektujte:

Při použití paspartového rámu se skříň rozšíří na vykazovanou šířku.

Paspartové rámy pro skříně s posuv. dveřmi s osvětlením

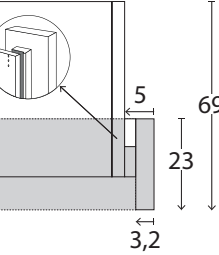
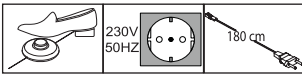
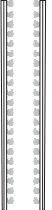
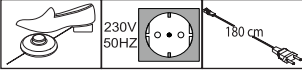
Popis	Rozměry v cm		Výška 221 cm		Výška 240 cm	
	B	h	Č. výr.	CZK	Č. výr.	CZK
 <p>paspartové rámy S LED osvětlením</p> <p>4 světlá - pro šířku skříně 200 cm 6 světel - pro šířku skříně 250 cm</p> <p>6 světel - pro šířku skříně 300 cm ⚠ - pouze pro 3-dveřové skříně</p> <p>Pohled na skříň shora v . Paspartových rámech</p>  <p>8 světel - pro šířku skříně 300 cm ⚠ - pouze pro 4-dveřové skříně</p> <p>8 světel - pro šířku skříně 330 cm 8 světel - pro šířku skříně 400 cm</p> <p>Rozměry v cm</p> <p>Tento výrobek obsahuje světelné zdroje energetické třídy F</p> 	210	23	866	16059	872	17008
	260	23	867	18024	873	18770
	310	23	868	18024	874	18770
	310	23	869	19854	875	20531
	340	23	870	25003	876	25749
410	23	871	25410	877	26088	
 <p>boční světelná lišta</p> <p>1,5</p>	1	096	14907	097	16059	
<p>⚠ nelze dodatečně dovybavit!</p> <p>Tento výrobek obsahuje světelné zdroje energetické třídy F</p> 						











Prosím, respektujte:

Při použití paspartového rámu se skříň rozšíří na vykazovanou šířku.

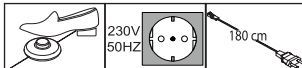

Příslušenství skříně

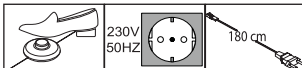
Vnitřní provedení: dekor stříbrošedý s proužkem

Popis	Rozměry v cm			Č. výr.	CZK
	B	v.	h		
 <p>středový brzdový systém</p> <p>- pro 2dveřové skříně 1 kus</p> <p> Optimální funkce pouze ve spojení s vnějším a středovým tlumením dveří!</p> <p>- pro 3-4dveřové skříně 2 kusy</p> <p> Optimální funkce pouze ve spojení s vnějším a středovým tlumením dveří!</p>	28	4	2	369	2101
 <p>Tlumič dovírání pro střední dveře</p> <p>- pro 3dveřové skříně * 1 kus</p> <p>- pro 4dveřové skříně 1 kus</p> <p> * Prosím pozor na výšku horního korpusu! Instalaci je možné provést pouze z horní části skříně!</p>	24	2	11	363	2439
 <p>2-set tlumičů dovírání pro vnější dveře, set pro 2-, 3- a 4 dveřové skříně</p> <p>Pár</p>	24	2	11	365	4472
 <p>LED osvětlení, přední, ploché, v černé barvě</p> <p>1 kus 60 1,5 4,5 880 3930</p> <p>2 kusy 60 1,5 4,5 881 6098</p> <p>3 kusy 60 1,5 4,5 882 8063</p> <p>Tento výrobek obsahuje světelné zdroje energetické třídy E</p>  <p> pouze ve spojení s paspartovými rámy nebo horními rampami!</p>	60	1,5	4,5	880	3930
 <p>LED vestavěné osvětlení v černé barvě</p> <p>1 kus 60 1,5 4,5 883 3930</p> <p>2 kusy 60 1,5 4,5 884 6098</p> <p>3 kusy 60 1,5 4,5 885 8063</p> <p>Tento výrobek obsahuje světelné zdroje energetické třídy E</p> 	60	1,5	4,5	883	3930

Příslušenství skříně

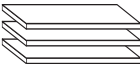
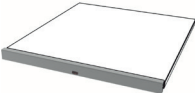

Vnitřní provedení: dekor stříbrošedý s proužkem

	Popis	Rozměry v cm			Č. výr.	CZK
		B	v.	h		
	1 police					
	- pro šířku vnitřního prostoru 47,5 cm	47,5	2,2	51,5	028	1491
	- pro šířku vnitřního prostoru 72,2 cm	72,2	2,2	51,5	234	1897
	- pro šířku vnitřního prostoru 80,1 cm	80,1	2,2	51,5	320	1897
	- pro šířku vnitřního prostoru 96,4 cm	96,4	2,2	51,5	030	2101
	3 police					
	- pro šířku vnitřního prostoru 47,5 cm	47,5	2,2	51,5	029	2846
	- pro šířku vnitřního prostoru 72,2 cm	72,2	2,2	51,5	027	3795
	- pro šířku vnitřního prostoru 80,1 cm	80,1	2,2	51,5	321	4133
	- pro šířku vnitřního prostoru 96,4 cm	96,4	2,2	51,5	031	4472
	LED- světelný panel pro police					
	- pro šířku vnitřního prostoru 47,5 cm 1 kus	47,5	3	1	190	4472
	- pro šířku vnitřního prostoru 72,2 cm 1 kus	72,2	3	1	191	5082
	- pro šířku vnitřního prostoru 80,1 cm 1 kus	80,1	3	1	199	5218
	- pro šířku vnitřního prostoru 96,4 cm 1 kus	96,4	3	1	192	5421
	- pro šířku vnitřního prostoru 47,5 cm 2 kusy	47,5	3	1	193	6912
	- pro šířku vnitřního prostoru 72,2 cm 2 kusy	72,2	3	1	194	8809
	- pro šířku vnitřního prostoru 80,1 cm 2 kusy	80,1	3	1	343	9148
	- pro šířku vnitřního prostoru 96,4 cm 2 kusy	96,4	3	1	342	9690
	- pro šířku vnitřního prostoru 47,5 cm 3 kusy	47,5	3	1	147	10367
	- pro šířku vnitřního prostoru 72,2 cm 3 kusy	47,5	3	1	197	12536
	- pro šířku vnitřního prostoru 80,1 cm 3 kusy	80,1	3	1	149	13213
	- pro šířku vnitřního prostoru 96,4 cm 3 kusy	96,4	3	1	341	13620
	Šatní tyč					
	- pro šířku vnitřního prostoru 47,5 cm	47,5	3	2	101	813
	- pro šířku vnitřního prostoru 72,2 cm	72,2	3	2	053	813
	- pro šířku vnitřního prostoru 80,1 cm	80,1	3	2	110	949
	- pro šířku vnitřního prostoru 96,4 cm	96,4	3	2	119	949

Tento výrobek obsahuje světelné
zdroje energetické třídy F



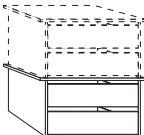
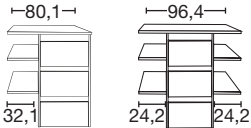
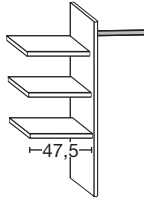



Příslušenství skříně

Vnitřní provedení: dekor stříbrošedý s proužkem

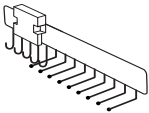
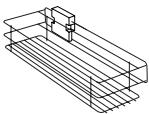
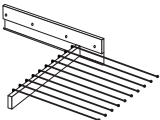
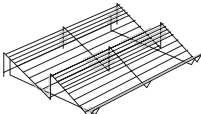
	Popis	Rozměry v cm			Č. výr.	CZK
		B	v.	h		
	vnitřní zásuv. set 2 zásuvky s tlum. dovíráním, front dřevo pro otoč. dveře a posuv. dveře, libovolně nastavit. na výšku					
	- pro šířku vnitřního prostoru 72,2 cm	72,2	41	44	890	9893
	- pro šířku vnitřního prostoru 80,1 cm	80,1	41	44	891	10096
	- pro šířku vnitřního prostoru 96,4 cm	96,4	41	44	892	10300
 Č. výr. 126/120 Č. výr. 121	vnitřní zásuv. set se 3 zásuvkami, tlumením dovírání, front dřevo					
	- pro šířku vnitřního prostoru 72,2 cm	72,2	89	51,5	126	11722
	- pro šířku vnitřního prostoru 80,1 cm	80,1	89	51,5	120	11722
	- pro šířku vnitřního prostoru 96,4 cm	96,4	89	51,5	121	12671
	vnitřní šatní set, se skládá z:					
	3 police,	72,2	137	51,5	252	4608
	1 šatní tyč,	80,1	137	51,5	122	4608
	1 rozděl. stěna	96,4	137	51,5	123	4743
	 Lze použít oboustranně (pro levou i pravou stranu)! Nastavitelné pouze u korpusu soklu!					

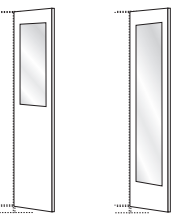

Příslušenství skříně

Vnitřní provedení: dekor stříbrošedý s proužkem



Popis	Rozměry v cm			Č. výr.	CZK
	B	v.	h		
 <p>vnitřní držák na kravaty a opasky</p>	7	19	45	033	2981
 <p>Vnitřní držák na drobné doplňky</p>	16	9	45	325	3591
 <p>Vysuvný věšák na kalhoty</p>	45	10	50	034	7250
 <p>Rošt na obuv pro vnitř. prostor skříně š. 96,4 cm - pro šířku vnitřního prostoru 96,4 cm</p>	96	15	50	035	5218
 <p>šatní výtah pro vnitřní prostor 72,2 - 96,4 cm</p>	100	85	14	036	6912
 <p>Vnitřní zrcadlo</p> <p>Č. výr. 046 Č. výr. 079</p> <p> pouze ve spojení se skříněmi s křídlovými dveřmi!</p>	36 36	80 173	1 1	046 079	2778 4269
 <p>vnitřní zrcadlo, vyklápěcí</p> <p> pouze ve spojení se skříněmi s posuvnými dveřmi! nelze použít ve spojení s LED průběžným osvětlením!</p>	36	173	2	080	6573

Futonová lůžka
Výška čela u nohou: 48 cm

Variabilní nastavení výšky lůžka, 4 polohy

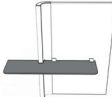

Popis	Plocha k ležení	Zastavěná plocha	Č. vyr.	CZK
 provedení postele 1  čelo postele, rovně stojící s čalouněním, textilní kůže champagner, s příčným soklem, - Front sklo kieselgrau výška čela lůžka: 102 cm výška čela u nohou: 48 cm výška bočnice lůžka: 48 cm				
	180 x 190	189 x 208	200	34083
	180 x 200	189 x 218	201	34083
	180 x 210	189 x 228	202	35845
	180 x 220	189 x 238	203	35845
	200 x 190	209 x 208	204	34083
	200 x 200	209 x 218	205	34083
	200 x 210	209 x 228	206	35845
	200 x 220	209 x 238	207	35845

Doplňkové prvky
pro lůžka

Popis	Rozměry v cm			Č. vyr.	CZK
	B	v.	h		
 doplňky pouze s provedení postele 1 kombinovatelné!					
 no ní stolek-panel s policí z kouř. skla 1 kus vlevo 1 kus vpravo Pár	53	53	15	111	4743
	53	53	15	112	4743
	53	53	15	113	7386
 Panel k no nímu stolku se skleněnou policičkou a LED osv tlením 1 kus vlevo 1 kus vpravo Pár Tento výrobek obsahuje světelný zdroj energetické třídy G	53	53	15	114	8809
	53	53	15	115	8809
	53	53	15	116	13484
 LED osvětlení pro připevnění za čelo lůžka Tento výrobek obsahuje světelný zdroj třídy energetické náročnosti F	187	1	1	710	6369
	207	1	1	711	6437

Futonová lůžka
Výška čela u nohou: 48 cm





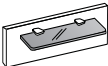
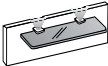

Variabilní nastavení výšky lůžka, 4 polohy

Popis	Plocha k ležení	Zastavěná plocha	Č. vyr.	CZK
 provedení postele 2  <p>čelo postele stojící šikmo s čalouněním, textilní kůže champagner, s příčným soklem, - Front sklo kieselgrau</p> <p>výška čela lůžka: 96 cm výška čela u nohou: 48 cm výška bočnice lůžka: 48 cm</p>				
	140 x 190	149 x 208	208	27036
	140 x 200	149 x 218	209	27036
	140 x 210	149 x 228	210	29205
	140 x 220	149 x 238	211	29205
	160 x 190	169 x 208	212	27036
	160 x 200	169 x 218	213	27036
	160 x 210	169 x 228	214	29205
	160 x 220	169 x 238	215	29205
	180 x 190	189 x 208	216	27036
	180 x 200	189 x 218	217	27036
	180 x 210	189 x 228	218	29205
	180 x 220	189 x 238	219	29205
	200 x 190	209 x 208	220	27036
	200 x 200	209 x 218	221	27036
	200 x 210	209 x 228	222	29205
	200 x 220	209 x 238	223	29205

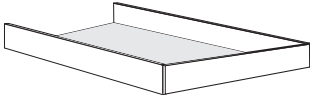

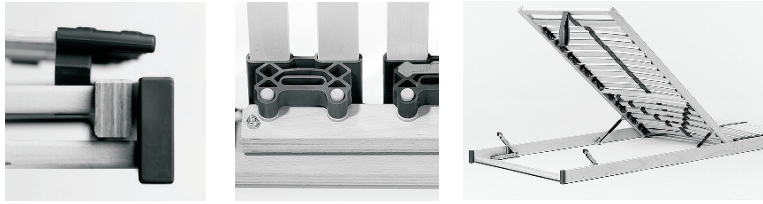

Doplňkové prvky
pro lůžka

Popis	Rozměry v cm			Č. vyr.	CZK	
	B	v.	h			
 <p>panely ve spojení pouze s postelí 2 kombinovatelné!</p>						
 <p>Panel k no nímu stolku s poličkou z kouřového skla</p>						
	1 kus	60	20	12	117	2304
	Pár	60	20	12	118	3456
 <p>Panel nad no ní stolek s poličkou z kouřového skla a LED-osv tlením</p>						
	1 kus	60	20	12	124	6098
Tento výrobek obsahuje světelné zdroje energetické třídy G	Pár	60	20	12	125	9554

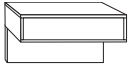
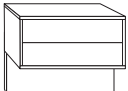
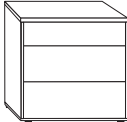

Doplňkové prvky
pro lůžka

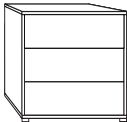
Popis	Rozměry v cm			Č. výr.	CZK
	B	v.	h		
 <p>úl. prostor pod postel pro lamelové rošty - pro délku postele 200 cm</p> <p>- pro plochu lůžka 140 x 200 cm - pro plochu lůžka 160 x 200 cm - pro plochu lůžka 180 x 200 cm - pro plochu lůžka 200 x 200 cm</p>					
 <p>lamelové rošty s pružinovým kováním pro délku lůžka 200 cm, set 2 kusů</p> <p>- pro plochu lůžka 140 x 200 cm - pro plochu lůžka 160 x 200 cm - pro plochu lůžka 180 x 200 cm - pro plochu lůžka 200 x 200 cm</p>					
					
  <p>zde najdete další informace</p>					
 <p>LED-osvětlení</p> <p>Tento výrobek obsahuje světelný zdroj třídy energetické náročnosti E</p> <p>- pro šířku postelí 140/160/180/200 cm</p>					
 <p>LED-FLEX osvětlení s Power-tmavá břídlíce</p> <p>Tento výrobek obsahuje světelný zdroj třídy energetické náročnosti G</p> <p>Pár</p>					

Doplňkový nábytek
kluzáky v černé barvě

	Popis	Rozměry v cm			Č. výr.	CZK	
		B	v.	h			
	Nocní stolek, 1 zásuvka						
	- Front sklo champagner	1 kus	60	48	43	051	5827
		Pár	60	48	43	052	9554
	Nocní stolek, 2 zásuvky						
	- Front sklo champagner	1 kus	60	48	43	055	7521
		Pár	60	48	43	056	14636
	Nocní stolek, 2,5 zásuvek						
	- Front sklo champagner	1 kus	60	48	43	063	8809
		Pár	60	48	43	064	16669
	ne pro provedení postele 1 použitelné!						
	Nocní stolek se třemi zásuvkami						
	- Front sklo champagner	1 kus	60	53	43	067	9351
		Pár	60	53	43	068	17685
	ne pro provedení postele 1 použitelné!						

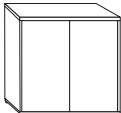
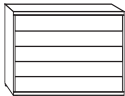
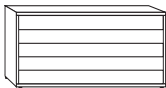
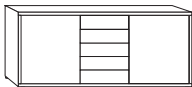
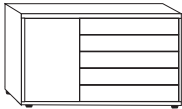
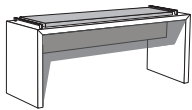
doplňkový nábytek, 5 zásuvek

	Popis	Rozměry v cm			Č. výr.	CZK
		B	v.	h		
	Komoda, 2-dveřová s jednou policí - Front sklo champagner	80	86	43	062	18770
	Komoda se 5 zásuvkami - Front sklo champagner	60	86	43	069	19854
		80	86	43	070	24665
		141	86	43	071	32728
	Kombikomoda, s 5 zásuvkami, s jednou policí ve vnitřním prostoru - Front sklo champagner	141	86	43	072	37946
	Kombikomody, s 5 zásuvkami vpravo, vlevo dveře s jednou policí - Front sklo champagner	120	86	43	073	28459
	Odkládací lavice v dekoru, sedák čalouněný v tex. kůži - champagner	120	53	40	156	12332
	závěsné zrcadlo Zavěšení příčné nebo svislé	110	85	3	086	7725
	Nástěnné zrcadlo	60	80	3	087	4337